

# BE

---

## INVERTER GENERATOR



I3500L

Operation Manual

---

**BEPOWEREQUIPMENT**

**.COM**

**Safety**

- 4 Introduction
- 5 Safety Warnings
- 6 Safety Information

**Control Function**

- 9 Description
- 9 Control Panel
- 10 3 in 1 Switch Knob
- 10 Engine Smart Control
- 11 Digital Display Meter
- 11 Oil Warning Light
- 12 Overload Indicator Light (Red)
- 12 AC Pilot Light (Green)
- 13 DC Protector
- 13 Ground (Earth) Terminal
- 13 Parallel Operation Outlets
- 13 Brake

**Pre-Operation**

- 14 Fuel
- 15 Engine oil

**Operation**

- 16 Operation
- 16 Starting the engine
- 17 Stopping the engine
- 18 Alternating Current (AC) connection
- 19 Battery Charging
- 20 AC Parallel Operation
- 21 AC Parallel Operation Applications
- 22 Application Range

**Maintenance**

- 24 Maintenance
- 24 Maintenance Chart
- 26 Spark Plug Inspection
- 26 Carburetor Adjustment
- 27 Clean Fuel Filter
- 27 Engine Oil Replacement
- 28 Air Filter
- 28 Muffler Screen

**Storage**

- 30 Drain the Fuel
- 30 Engine

**Troubleshooting**

- 31 Engine Can't Start
- 31 Generator Won't Produce Power

**Parameters**

- 32 Parameters

**Wiring Diagram**

- 33 120V



**Attention:** Read through the complete manual prior to the initial use of your generator.

### Using the Operator's manual

The operating manual is an important part of your generator and should be read thoroughly before initial use, and referred to often to make sure adequate safety and service concerns are being addressed.

Reading the owner's manual thoroughly will help avoid any personal injury or damage to your machine. By knowing how best to operate this machine you will be better positioned to show others who may also operate the unit.

This manual contains information for the complete range of BE generators, and was written to take you from the safety requirements to the operating functions of your machine. You can refer back to the manual at any time to help troubleshoot any specific operating functions, so store it with the machine at all times.

### Save these Instructions

#### SAFETY WARNINGS







This is the safety alert symbol. It is used to alert you to potential personal injury hazards. Obey all safety messages that follow this symbol to avoid possible injury or death.

The safety alert symbol (  ) is used with a signal word (DANGER, CAUTION, WARNING), a pictorial and/or a safety message to alert you to hazards.

<b>DANGER</b> you WILL be KILLED or SERIOUSLY HURT if you don't follow instructions.
<b>WARNING</b> you CAN be KILLED or SERIOUSLY HURT if you don't follow instructions.
<b>CAUTION</b> you CAN be HURT if you don't follow instructions
<b>NOTICE</b> your generator or other property could be damaged if you don't follow instructions.

#### Hazard Symbols and Meanings

 EXPLOSION	 FIRE	 ELECTRIC SHOCK
 TOXIC FUMES	 KICKBACK	 READ MANUAL





## WARNING

This product can expose you to chemicals including lead, which is known to the State of California to cause cancer and birth defects or other reproductive harm. For more information, go to [www.P65Warnings.ca.gov](http://www.P65Warnings.ca.gov). Wash hands after handling.

## SAFETY INFORMATION

Read and understand this owner's manual before operating your generator. It will help you avoid accidents if you get familiar with your generator's safe operation procedures.

<b>⚠ DANGER</b>	
	Do not use indoors.

<b>⚠ DANGER</b>	
	Keep the machine clean and avoid spilling combustibles including gasoline on it.

<b>⚠ WARNING</b>	
	Do not use in a wet condition.

<b>⚠ WARNING</b>	
<ul style="list-style-type: none"> <li>▪ Turn the generator "OFF" when adding fuel.</li> <li>▪ Don't add fuel near the flammable thing or cigarette.</li> <li>▪ Keep children and pets away from the area of operation. Do not place flammable objects close to the exhaust when generator operation. Keep it at least 1m away from inflammables.</li> <li>▪ The generating set must not be connected to other power sources, such as the power company supply main. Protection against electrical shock depends on circuit breaker specially matched to the generating set. Due to high mechanical stresses only, tough rubber sheathed flexible cable (in accordance with ICE 245 or the equivalent) should be used. When using extension lines or mobile distribution networks the total length of lines for a cross section of 1.5 mm should not exceed 60 m; for a cross section of 2.5 mm this should not exceed 100 m. Electrical equipment (including lines and plug connections) should not be defective.</li> <li>▪ Utilize safe proper grounding. Use the ground wire with enough electric flux. Ground wire diameter: 0.12mm/A.</li> <li>▪ The generator surface has high temperature, avoid scalding. Pay attention to the warnings on the generating set.</li> </ul>	

## CONNECTION TO A HOME POWER SUPPLY

If the generator is to be used as standby home power supply the connection is to be performed by a qualified electrician. When loads are connected to the generator, carefully check whether electrical connections are safe and reliable. Any improper connection may cause damage to the generator or cause a fire.

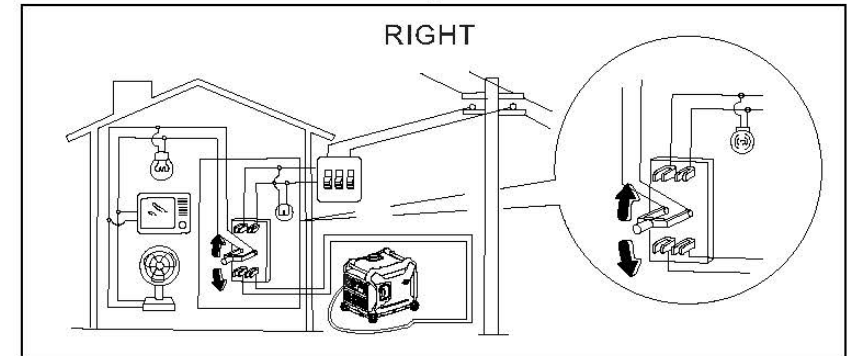
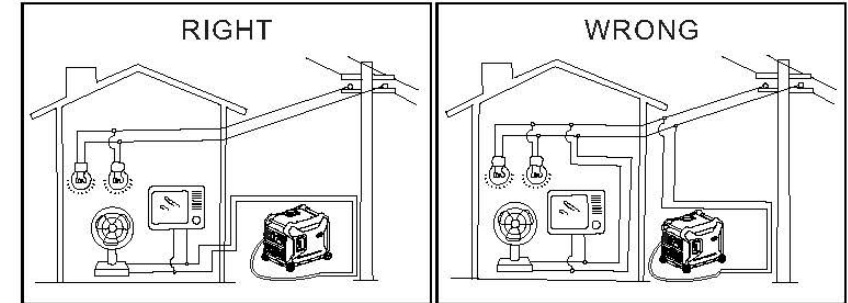

- Keep generator at least 3ft (1m) away from buildings or other structures.
- Only operate generators in a dry, well ventilated area.
- Keep exhaust pipe clear of foreign objects.
- Keep generator away from open flame. No Smoking!
- Keep generator on a stable and level surface.
- Do not block generator air vents with paper or other material.

DO NOT place any heavy objects on the generator. Select and place the generator in the proper position of the transport vehicle so that the generator will not move or fall down. Secure the generator if necessary.

**THE GENERATOR (STATOR WINDING) IS ISOLATED FROM THE FRAME AND FROM THE AC RECEPTACLE GROUND PIN.**

**ELECTRICAL DEVICES THAT REQUIRE A GROUNDED RECEPTACLE PIN CONNECTION WILL NOT FUNCTION IF THE RECEPTACLE GROUND PIN IS NOT FUNCTIONAL.**

### UNIT SAFETY SYMBOLS

There is the warning label on the machine to remind you of the safety regulations.



SYMBOLS	
	Read the safety instructions before using the generator.
	Only fill the generator in well-ventilated areas and keep it away from open flames sparks and cigarettes Spilled fuel should be soaked up immediately. Switch off the engine and let it cool down before filling the generator Fuel is easily flammable and may even explode under certain circumstances.
	Gases such as carbon monoxide (colourless and odorless gas) are produced during operation which may lead to suffocation. Only use the generator in well ventilated areas.
	Warning! Dangerous voltages are present when the generator is in operation. Generator must always be switched off before performing maintenance works.
	Wear ear protection when operating the generator.
	Disconnect all devices from the connections before performing maintenance work before leaving the device and after switching it off.
	The generator may not be connected to the public power supply When the device is falsely connected there is a risk of fire material damage and even a fatal electric shock being suffered by the operator as is also the case when performing works on the public power supply.

### Control Function DESCRIPTION

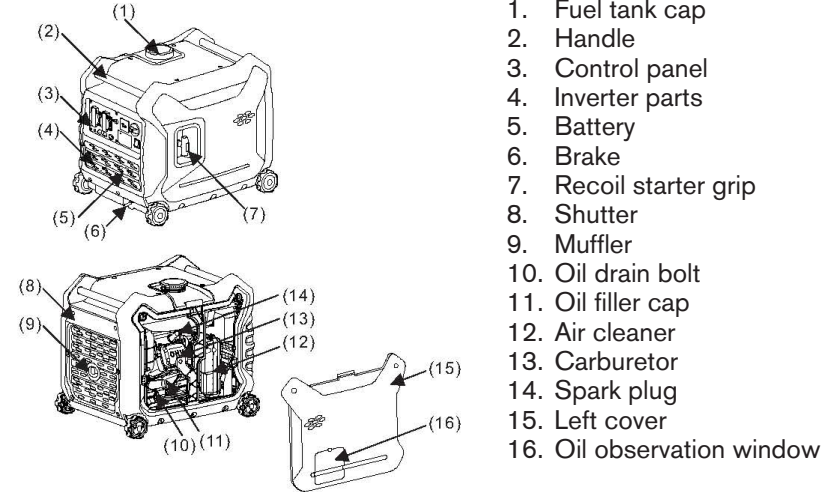

### CONTROL PANEL

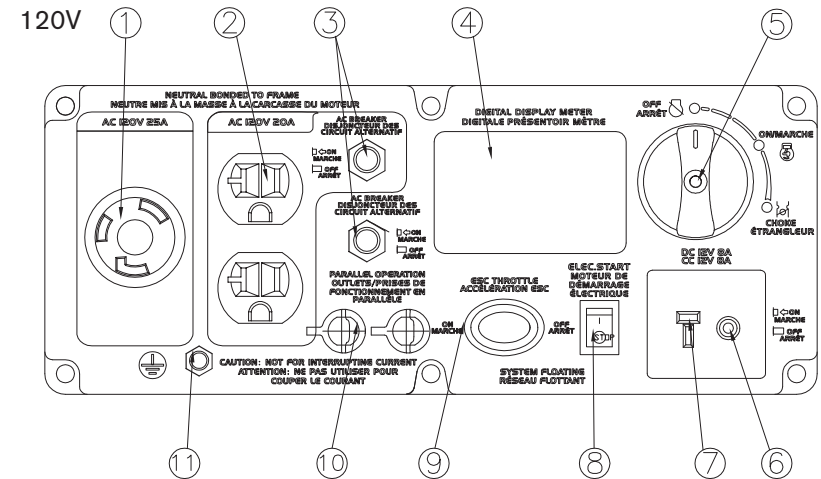

1. AC receptacle
2. AC receptacle
3. AC circuit breaker
4. Multimeter
5. 3 in 1 switch knob
6. DC protector
7. DC receptacle
8. Electric Start
9. ESC (engine start control)
10. Parallel receptacle
11. Ground terminal

### 3 IN 1 SWITCH KNOB

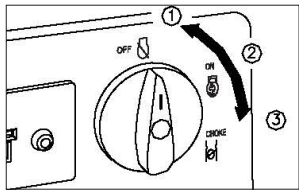

1. Engine/fuel valve OFF"; Ignition circuit is switched off. Fuel is switched off. The engine will not run.
2. Engine switch/fuel valve choke. "ON" Ignition circuit is switched on. Fuel is switched on. Choke is switched on. The engine will run.
3. Engine switch/fuel valve/choke. "ON" Ignition circuit is switched on. Fuel is switched on. Choke is switched on. The engine can be start.

**TIP:** The choke is not required to start a warm engine

### ENGINE SMART CONTROL

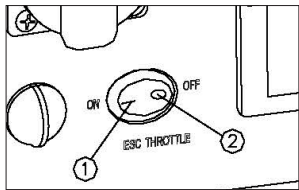

1. "ON"  
When the ESC switch is turned to "ON", the economy control unit controls the engine speed according to the connected load. The results are better fuel consumption and less noise.
2. "OFF"  
When the ESC switch is turned to "OFF", the engine runs at the rated (3100r/min) Regard-less of whether is a load connected or not.

**TIP:** The choke is not required to start a warm engine.

### DIGITAL DISPLAY METER

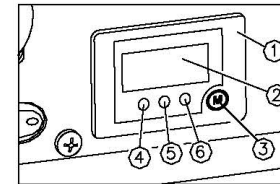

1. Multimeter
2. Liquid crystal display
3. Operating key
4. Oil warning light
5. Overload indicator light
6. AC pilot light

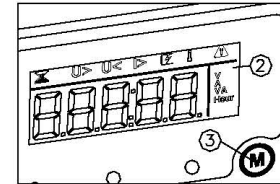

### Liquid crystal display

*Normal Operation:*

During the normal operation, the operation key (3) for switching the display cycle showing: voltage current power-accumulative time current time.

*In case of failed operation:*

U> a: AC over voltage, indicating the character of AC (alternative indication of AC and digit)

b: DC over voltage, indicating the character of DC (alternative indication of DC and digit)

U< a: AC under-voltage, indicating the character of AC (alternative indication of AC and digit)

b: DC under-voltage, indicating the character of DC (alternative indication of DC and digit)

I> Output over current of generator

Output short circuit of generator

Over heat of generator

Maintenance time

### OIL WARNING LIGHT

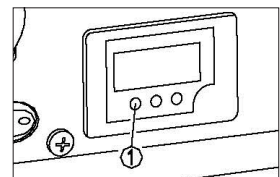

When the oil level falls below the lower level, the oil warning light comes on and then the engine stops automatically. Unless you refill with oil, the engine will not start again.

**TIP:** If the engine stalls or does not start, turn the engine switch to "ON" and then pull the recoil starter. If the oil warning light flickers for a few seconds, the engine oil is insufficient. Add oil and restart.

### OVERLOAD INDICATOR LIGHT (RED)

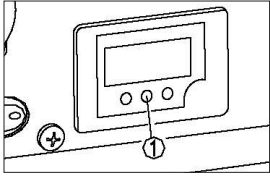

The overload indicator light comes on when an overload of a connected electrical device is detected, the inverter control unit overheats, or the AC output voltage rises. Then, the AC protector will trip, stopping power generation in order to protect the generator and any connected electric devices. The AC pilot light (Green) will go off and the overload indicator light (Red) will stay on, but the engine will not stop running. When the overload indicator light comes on and power generation stops, proceed as follows:

1. Turn off any connected electric devices and stop the engine.
2. Reduce the total wattage of connected electric devices within the rated output.
3. Check for blockages in the cooling air Inlet and around the control unit. If any blockages are found, remove them.
4. After checking, restart the engine.

**TIP:** The overload indicator light may come on for a few seconds at first when using electric devices that require a large starting current, such as a compressor or a submersible pump. However, this is not a malfunction.

### AC PILOT LIGHT (GREEN)

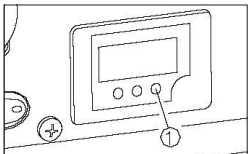

The AC pilot light comes on when the engine starts and produces power.

### DC PROTECTOR

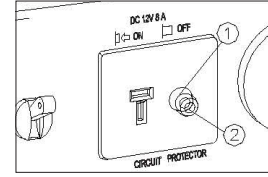

The DC protector turns to “OFF” automatically when electric device being connected to the generator is operating and current above the rated flows. To use this equipment again, turn on DC protector by pressing its button to “ON”.

1. “ON” Direct current is output.
2. “OFF” Direct current is not output.

#### NOTICE

- Reduce the load of the connected electric device below the specified rated output of the generator if the DC protector turns off. If the DC protector turns off again, stop using the device immediately and consult a franchised dealer.

### GROUND (EARTH) TERMINAL

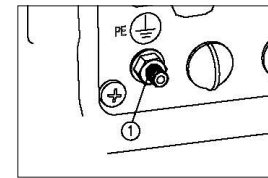

Ground (Earth) terminal (1) connects the earth line for prevention of electric shock. When the electric device is earthed, always the generator must be earthed.

### PARALLEL OPERATION OUTLETS

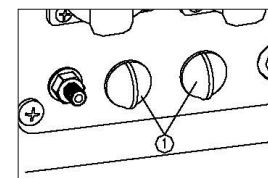

This is the terminal for connecting special cables for parallel running of two generator. The parallel running requires two generator and the special cables. (The rated output in parallel running is 6.0Kva and the rated current is 60A/100V;50A/120V;26A/230V.)

The handing, operation procedure and the notes on usage are described in the PARALLEL RUNNING KIT OWNER'S MANUAL included in the Parallel.

### BRAKE

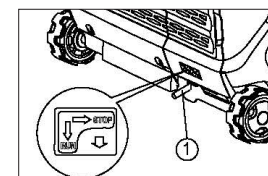

During the operation and idle period of machine, brake timely and switch to “STOP”. In case of the machine is required to be moved, switch the brake to “RUN”.

## Pre-Operation

### NOTICE

- Pre-operation checks should be made each time operation.

### ⚠ WARNING

- The engine and muffler will be very hot after the engine has been run. Avoid touching the engine and muffler while they are still hot with any part of your body or clothing during inspection or repair.

## FUEL

### ⚠ WARNING

- Fuel is highly flammable and poisonous. Check "SAFETY INFORMATION"(See page 2-5) carefully before filling.
- Do not overfill the fuel tank, otherwise it may overflow when the fuel warms up and expands. After filling the fuel, make sure the fuel tank cap is tightened securely.
- Immediately wipe off spilled fuel with a clean.
- Use only unleaded gasoline. The use of leaded gasoline
- Will cause severe damage to internal engine parts.

Make sure enough gasoline is in the fuel tank.

Recommended fuel: Unleaded gasoline | Fuel tank capacity: Total: 10.0L

### 1. Fuel level gauge

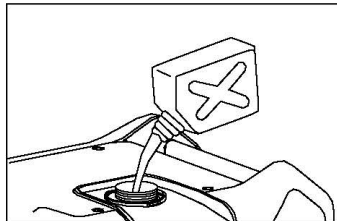
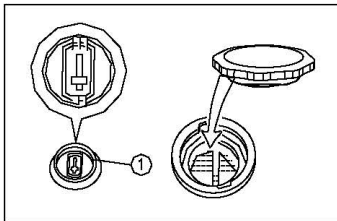

## ENGINE OIL

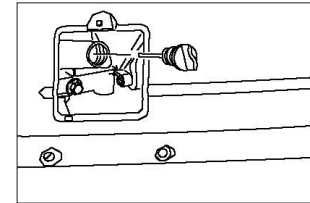

The generator has been shipped without engine oil. Do not start the engine until filled with the sufficient engine oil. Do not tilt the generator when adding engine oil. This could result in overfilling and damage to the engine.

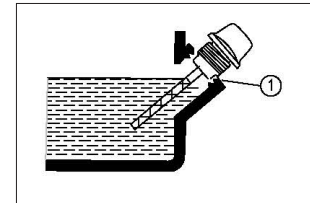

Recommended engine oil: SAE 10W -30  
 Recommended engine oil grade:  
 API Service SE type or higher  
 Engine oil quantity: 0.6 L

### Operation

#### NOTICE

- Never operate the engine in a closed area or it may cause unconsciousness and death within a short time. Operate the engine in a well ventilated area. The generator has been shipped without engine oil. Do not start the engine until filled with the sufficient engine oil.

#### TIP:

- The generator can be used with the rated output load at standard atmospheric conditions.
- “Standard atmospheric conditions ”; Ambient temperature 25.
- Barometric pressure 100kPa; Relative humidity 30%
- The output of the generator varies due to change temperature, altitude (lower air pressure at higher altitude) and humidity.
- The output of the generator is reduced when the temperature, the humidity and the altitude are higher than standard atmospheric conditions.
- Additionally, the load must be reduced when using in confined areas, as generator cooling is affected.

### STARTING THE ENGINE

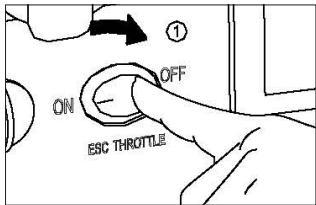

Before starting the engine, do not connect any electric devices.  
Turn the ESC switch to “OFF” (1)

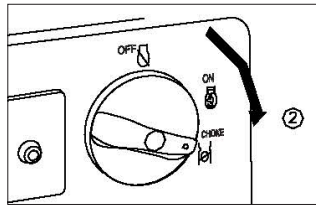

Turn the 3 in 1 switch to “CHOKE”  
a. Ignition circuit is switched on.  
b. Fuel is switched on.  
c. Choke is switched off.  
**TIP:** The choke is not required to start a warm engine. Push the choke knob in to the position “ON”.

### Electric Start

Turn the engine switch on the control panel to ON Or press it to START if it is electrical start state then generator unit can be started In order to extend the service life of the storage battery do not press on the switch for more than 3 seconds and the interval between two pressings should be longer than 10 seconds.

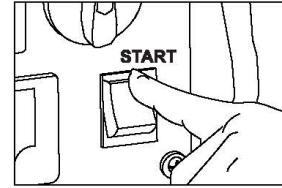

### Recoil Start

Grasp the carrying handle firmly to prevent the generator from falling over when pulling the recoil starter.

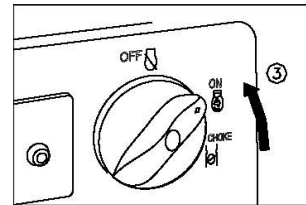
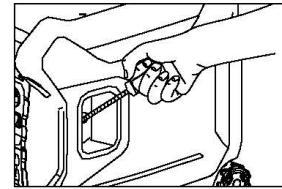

After the engine starts, warm up the engine until the engine does not stop when the choke knob is returned to the “ON” position. (3)

#### TIP:

When starting the engine, with the ESC “ON” and there is no load on the generator: In ambient temperature below 0°C (32°F), the engine will run at the rated (3600r/min) for 5 minutes to warm up the engine. In ambient temperature below 5°C (41°F), the engine will run at the rated r/min (3600r/min) for 3 minutes to warm up the engine. The ESC unit operates normally after the above time period, while the ESC is “ON”.

### STOP THE ENGINE

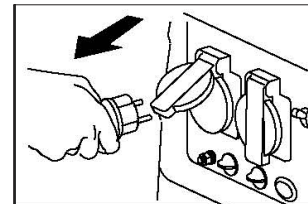

Release the load.

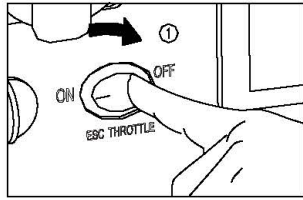

- TIP:** Turn off any electric devices.
1. Disconnect any electric devices.
  2. Turn the ESC to “OFF” (1).
  3. Turn the 3 in 1 switch to “OFF” (2).
    - a. Ignition circuit is switched off.
    - b. Fuel valve is switched off.

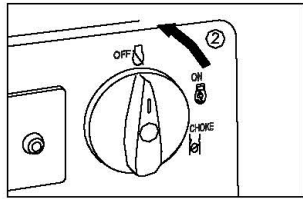

### ALTERNATING CURRENT (AC) CONNECTION

#### ⚠ WARNING

- Be sure any electric devices are turned off before plugging them in.

#### NOTICE

- Be sure all electric devices including the lines and plug connections are in good condition before connection to the generator.
- Be sure the total load is within generator rated output.
- Be sure the receptacle load current is within receptacle rated current.

**TIP:** Make sure to ground (Earth) the generator. When the electric device is earthed, always the generator must be earthed.

1. Start the engine.
2. Turn the ESC to “ON”.
3. Plug in to AC receptacle.
4. Make sure the AC pilot light is on.
5. Turn on any electric devices.

**TIP:** The ESC must be turned to “OFF” before increasing engine speed to rated rpm.

- Most motorized appliances require more than their electrical rating for startup. When an electrical motor is started, the overload indicator (red) may come on. This is normal if the overload indicator (red) goes off within 4 seconds. If the overload indicator (red) stays on, consult your generator dealer.
- If the generator is connected to multiple loads or electricity consumers, please remember to first connect the one with the highest starting current. And last connect the one with the lowest starting current.

- If the generator is overloaded, or if there is a short circuit in a connected appliance, the overload indicator (red) will go ON. The overload indicator (red) will stay ON, and after about 4 seconds, the connected appliance(s) will shut off, and the output indicator (green) will go OFF. Stop both engines and investigate the problem. Determine if the cause is a short circuit in a connected appliance or an overload, correct the problem and restart the generator.

### BATTERY CHARGING

#### TIP:

- The generator DC rated voltage is 12V.
- Start the engine first, and then connect the generator to the battery for charging.
- Before starting to charge the battery, make sure that the DC protector is turned on.

1. Start the engine.
2. Connect the red battery charger lead to the positive (+) battery terminal.
3. Connect the black battery charger lead to the negative (-) battery terminal.
4. Turn the ESC “OFF” to start battery charging.

#### NOTICE

- Be sure the ESC is turned off while charging the battery.
- Be sure to connect the red battery charger lead to the positive (+) battery terminal, and connect the black lead to the negative (-) battery terminal. Do not reverse these positions.
- Connect the battery charger leads to the battery terminals securely so that they are not disconnected due to engine vibration or other disturbances.
- Charge the battery in the correct procedure by following instructions in the owner’s manual for the battery.
- The DC protector turns off automatically if current goes above the rated flow during battery charging. To restart charging the battery, turn the DC protector on by pressing its button to “ON”. If the DC protector turns off again, stop charging the battery immediately and consult a servicing dealer.

**TIP:**

- Follow instructions in the owners manual for the battery to determine the end of battery charging.
- Measure the specific gravity of electrolyte to determine if the battery is fully charged. At full charge, the electrolyte specific gravity is between 1.26 and 1.28.
- It is advisable to check the specific gravity of the electrolyte at least once every hour to prevent overcharging the battery.

**⚠ WARNING**

- Never smoke or use broken connectors on the battery while charging. Sparks may ignite the battery gas.
- Battery electrolyte is poisonous and dangerous, causing severe burns, etc. contains sulfuric (sulphuric) acid. Avoid contact with skin, eyes or clothing.
- Antidote:  
**EXTERNAL:** Flush with water.  
**INTERNAL:** Drink large quantities of water or milk. Follow with milk of magnesia, beaten egg or vegetable oil . Call physician immediately.  
**EYES:** Flush with water for 15 minutes and get prompt medical attention.
- Batteries produce explosive gases. Keep sparks, flame, cigarettes, etc., away. Ventilate when charging or using in closed space. Always wear eye protection when working near batteries.
- Keep out of reach of children.

**AC PARALLEL OPERATION**

Before connection an appliance to either generator, make sure that it is in good working order and that its electrical rating does not exceed that of the receptacle.

During parallel operation, the ESC switch should be in the same position on both generators.

1. Connect the parallel operation cable between the generator to either the main generator or companion generator following the instructions supplied with the cable kit.
2. Start the engines and make sure the output indicator (green) on each generator comes on.
3. Plug an appliance into the AC receptacle.
4. Turn on the appliance.

**AC PARALLEL OPERATION APPLICATIONS****TIP:**

- Make sure that it is in good working order. A faulty appliance or power cord can create a potential for electrical shock.
- If an appliance begins to operate abnormally, becomes sluggish, or stops suddenly, turn it off immediately. Disconnect the appliance and determine whether the problem is the appliance, or the rated load capacity of the generator has been exceeded.
- Make sure that the combined electrical rating of the tools or appliance does not exceed that of the generator.
- Never connect different generator models.
- Don't remove the parallel operation cable when the generator operation.
- For single generator operation, the parallel operation cable must be removed.

**⚠ WARNING**

- Substantial overloading that continuously lights the overload indicator (red) may damage the generator Marginal overloading that temporarily light the overload indicator (red) may shorten the service life of the generator.
- For continuous operation, do not exceed the rated power.
- Rated power in parallel operation is: 6KW.

**APPLICATION RANGE**

When using the generator, make sure the total load is within rated output of a generator. Otherwise, generator damage may occur.

AC				DC 
Power Factor	1	0.8-0.95	0.4-0.75 (Efficiency 0.85)	
I3500L	~3,000W	~2,400W	~1,200W	Rated voltage 12V Rated current 8A

**TIP:**

- Application wattage indicates when each device is used by itself.
- The simultaneous usage of AC and DC power is possible but total wattage should not exceed the rated output.

**EX:**

Generator rated output		3,000V A
Frequency	Power factor	
AC	1.0	~3,000W
	0.8	~2,400W
DC	---	96W (12V/8A)

**NOTICE**

- Do not overload. The total load of all electrical appliances must not exceed the supply range of the generator. Overloading will damage the generator.
- When supplying precision equipment, electronic controllers, PCs, electronic computers, microcomputer based equipment or battery chargers, keep the generator a sufficient distance away to prevent electrical interference from the engine. Also ensure that electrical noise from the engine does not interfere with any other electrical devices located near the generator.
- If the generator is to supply medical equipment, advice should first be obtained from the manufacturer, a medical professional or hospital.
- Some electrical appliances or general-purpose electric motors have high starting currents, and cannot therefore be used, even if they lie within the supply ranges given in the above table. Consult the equipment manufacturer for further advice.

### Maintenance

Safety is an obligation of the owner. Periodic inspection, adjustment and lubrication will keep your generator in the safest and most efficient condition possible. The most important points of generator inspection and lubrication are explained on the following pages.

**⚠ WARNING**

- If you are not familiar with maintenance work, have a servicing dealer do it for your safety.

### MAINTENANCE CHART

Use only servicing dealer specified genuine parts for replacement. Ask an authorized servicing dealer for further attention.

**⚠ WARNING**

- Stop the engine before starting maintenance work.

Item	Routine	Pre-operation check (daily)	6 Months / 100 Hours	12 Months / 300 Hours
Spark Plug	Check condition. Clean and replace if necessary.	<b>X</b>		
Fuel	Check fuel level and leakage.	<b>X</b>		
Fuel Hose	Check fuel hose for cracks or damage, Replace if necessary.	<b>X</b>		
Oil	Check oil level in engine.	<b>X</b>		
	Replace.		<b>X (1)</b>	
Air Filter	Check condition. Clean and replace if necessary.		<b>X (2)</b>	
Muffler Screen	Check condition. Clean and replace if necessary.		<b>X</b>	
Spark Arrester	Check condition. Clean and replace if necessary.		<b>X</b>	
Fuel Filter	Clean and replace if necessary.			<b>X</b>

Item	Routine	Pre-operation check (daily)	6 Months / 100 Hours	12 Months / 300 Hours
Crankcase breather hose	Check hose weather for cracks or damage. Replace if necessary.			<b>X</b>
Cylinder head	Decarbonizes cylinder head. More frequently if necessary.			<b>*</b>
Valve clearance	Check and adjust when engine is cold			<b>*</b>
Fittings/ fasteners	Check all fittings and fasteners. Correct if necessary.			<b>*</b>
The point where abnormality was recognized by use		<b>X</b>		

- (1) Initial replacement of the engine oil is one month or after 20 hours of operation.
  - (2) The air filter needs to be cleaned more frequently when using in unusually wet or dusty areas.
- \* Since these items require tools, and technical skills, you should find a local dealer perform the service.

### SPARK PLUG INSPECTION

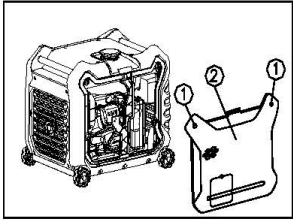

The spark plug is important engine components, which should be checked periodically.

1. Unscrew and take off the left exterior cover.
2. Remove the noise suppressor cap assembly install spark plug box wrench on the spark plug appropriately.
3. Insert the handlebar in to the tool and turn it counterclockwise to remove the spark plug.
4. Check for discoloration and remove the carbon. The porcelain insulator around the center electrode of spark plug should be a medium-to- light tan color.
5. Check the spark plug type and gap.  
Standard spark plug: BPR6ES/BP6ES  
GK F7RTC F7TC  
Spark plug gap: 0.6-0.7mm
6. Install the spark plug.

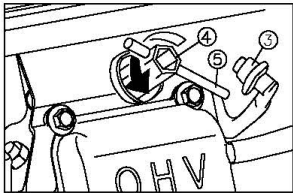

**TIP:** If a torque wrench is not available when installing a spark plug, a good estimate of the correct torque is 1/4-1/2 turn past finger tight. However, the spark plug should be tightened to the specified torque as soon as possible.

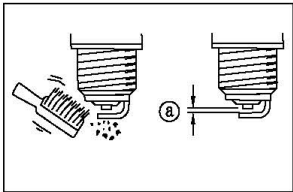

7. Install the spark plug cap and spark plug cover.

### CARBURETOR ADJUSTMENT

The carburetor is a vital part of the engine. Adjusting should be left to a dealer with the professional knowledge, specialized tools, and equipment to do so properly.

### CLEAN FUEL FILTER

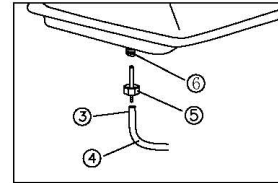
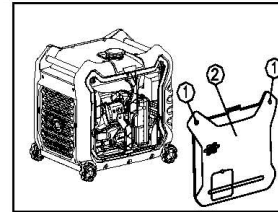

1. Unscrew the screw (1) and take off the left exterior cover (2).
2. Drain the fuel in the fuel tank. Hold the tube clip (3) toward downward and pull out the fuel tube (4) which is connected to the fuel tank, then disassemble fuel filter.
3. Put the fuel filter (5) into noncombustible or higher flash point solvent and clean it.
4. Assemble fuel filter to the main jet (6) on the fuel tank then install tube clip.

### ENGINE OIL REPLACEMENT

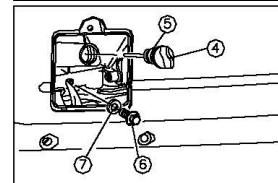
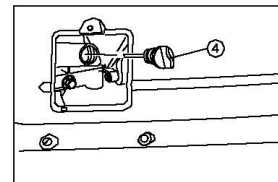
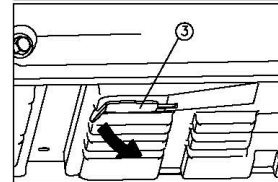
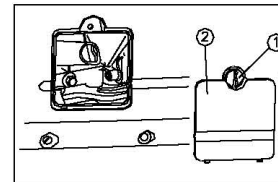

Avoid draining the engine oil immediately after stopping the engine. The oil is hot and should be handled with care to avoid burns.

1. Place the generator on a level surface and warm up the engine for several minutes.
2. Unscrew the screw (1) and take off the sight glass of engine oil (2).
3. Lift and tilt the machine; take off the end cap (3) at the bottom plate of machine
4. Remove the oil filler cap.
5. Place an oil pan under the engine, remove the oil drain bolt (6) drain the oil from the oil tank.
6. Check oil filler cap (4), O-ring (5), Oil drain bolt (6), Oil filler cap packing (7). Replace immediately with new components if any are damaged.
7. Assemble oil drain bolt and oil filler cap packing.
8. Add oil to a suitable level, tighten oil filler cap.
9. Assembly the end cap at the bottom of machine .
10. Assembly the sight glass of engine oil.

### NOTICE

- Do not tilt the generator when adding engine oil. This could result in overflowing and damage to the engine. Don't allow foreign objects to fall into engine.
- Oil and gasoline could pollute the environment, don't throw it in the trash or pour it on the ground.

### AIR FILTER

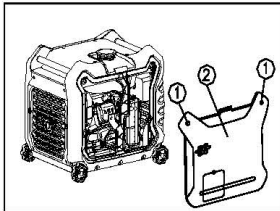

1. Unscrew the screw (1) and take off the left exterior cover (2).
2. Remove the air filter cover and foam element (3).
3. Wash the foam element in solvent and dry it.
4. Add oil to the foam element and squeeze out excess oil. The foam element should be wet but not dripping, to avoid damage.
5. Insert the foam element into the air filter case.

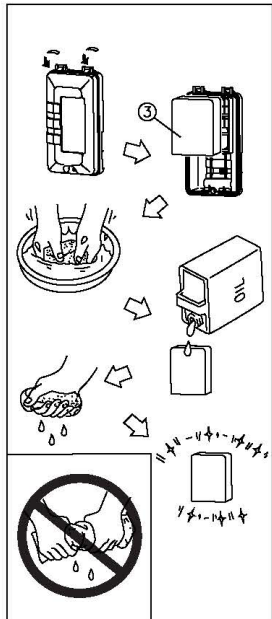

- TIP:** Be sure the foam element sealing surface matches the air filter so there is no air leak. The engine should never run without the air filter; excessive poisonous gas will lead to piston and cylinder wear.
6. Install the air filter case cover in its original position.

### MUFFLER SCREEN

#### WARNING

- The engine and muffler will be very hot after the engine has been run. Avoid touching the engine and muffler while they are still hot with any part of your body or clothing during inspection or repair.

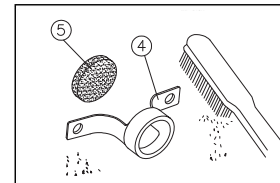
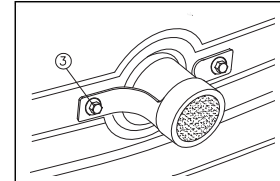
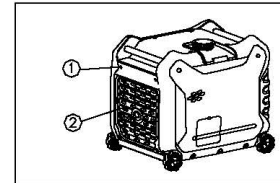

1. Unscrew 6 bolts (1) and take off shutter (2).
2. Remove the muffler screen (4,5), and remove the bolt (3).
3. Clean the carbon on the muffler screen with a wire brush.
4. Check the muffler screen and spark arrester, replace if it damaged.
5. Install spark arrester.

#### WARNING

- Never use an engine without an appropriate spark arrester in the forest areas! Doing so may cause a fire!

## Storage

Long term storage of your machine will require some preventive procedures to guard against deterioration.

### DRAIN THE FUEL

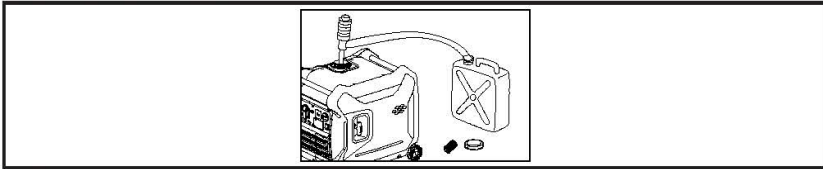

1. Turn the 3 in 1 switch to "OFF".
2. Remove the fuel tank cap, remove the filter. Extract the fuel from the fuel tank into an approved gasoline container using a commercially available hand siphon. Then, install the fuel tank cap.
3. Fuel is highly flammable and poisonous. Check "SAFETY INFORMATION" carefully immediately wipe off spilled fuel with a clean, dry, soft cloth, since fuel may deteriorate painted surfaces or plastic parts.
4. Start the engine and leave it running until it stops. The engine will stop in approx. 20 mins, when it has run out of fuel.

#### TIP:

- Do not connect with any electrical devices. (Unloaded operation).
  - Duration of the running engine depends on the amount of the fuel left in the tank.
5. Drain the fuel from the carburetor by loosening the drain screw on the carburetor float chamber.
  6. Turn the 3 in 1 switch to "OFF".
  7. Tighten the drain screw.

## ENGINE

Perform the following steps to protect the cylinder, piston ring, etc. from corrosion.

1. Remove the spark plug; pour about one table-spoon of SAE 10W-30 into the spark plug hole and reinstall the spark plug.
2. Recoil start the engine by turning over several times (with 3 in 1 switch knob off) to coat the cylinder walls with oil.
3. Pull the recoil starter until you feel compression. (This prevents the cylinder and valves from rusting).
4. Then stop pulling.
5. Clean the outside of engine and spray antirust additive.
6. Store the generator in a dry, well-ventilated place, with the cover placed over it.
7. Store the engine vertically.

## Troubleshooting

### ENGINE CAN'T START

1. Fuel Systems
  - No gasoline in the combustion chamber.
  - No fuel in the fuel tank...add fuel.
  - Fuel in tank.
  - Clogged fuel filter .... Clean fuel filter.
  - Clogged carburetor.... Clean carburetor.
2. Engine Oil System
  - Oil level is low.... Add engine oil.
3. Electrical Systems
  - Put the 1 in 3 switch to "CHOKE" and pull the recoil starter...Poor spark.
  - Spark plug dirty with carbon or wet.... Remove carbon or wipe spark plug dry.
  - Faulty ignition system.... Consult a franchised dealer.

### GENERATOR WON'T PRODUCE POWER

- Safety device (DC protector) to "OFF".... Press the DC protector to "ON".
- The AC pilot light (Green) goes off .... Stop the engine, and then restart.

Parameters

	Item	I3500L Generator
Generator	Type	Inverter
	Rated frequency (Hz)*	60
	Rated voltage (v)*	120
	Rated output power (kW)	3.0
	Max output power (kW)	3.3
	Power Factor	1
	AC output quality	ISO8528 G2
	THD/%	≤5
	Noise Level dB/LpA/ LwA/K 4m (1/4 load)	60
	DC Output/ V-A	12-8
Overload Protect	DC	Non-fuse Protector
	AC	Control by inverter overload protect program
Engine	Engine	Powerease
	Engine type	Single cylinder, 4-stroke, forced air cooling, OHV
	Displacement (cc)	212
	Fuel type	Unleaded Gasoline
	Fuel tank capacity (L)	10
	Continue Running Time (at rated power)(h)	5.5
	Oil Tank Capacity (L)	0.6
	Spark Model No.	BPR6ES/BP6ES(NGK) F7RTC/F7TC
	Starting mode	Recoil Start/Electric Start
Generator set	Length x Width x Height (mm)	579 × 440 × 510
	Net weight (kg)	45

Wiring Diagram

120V

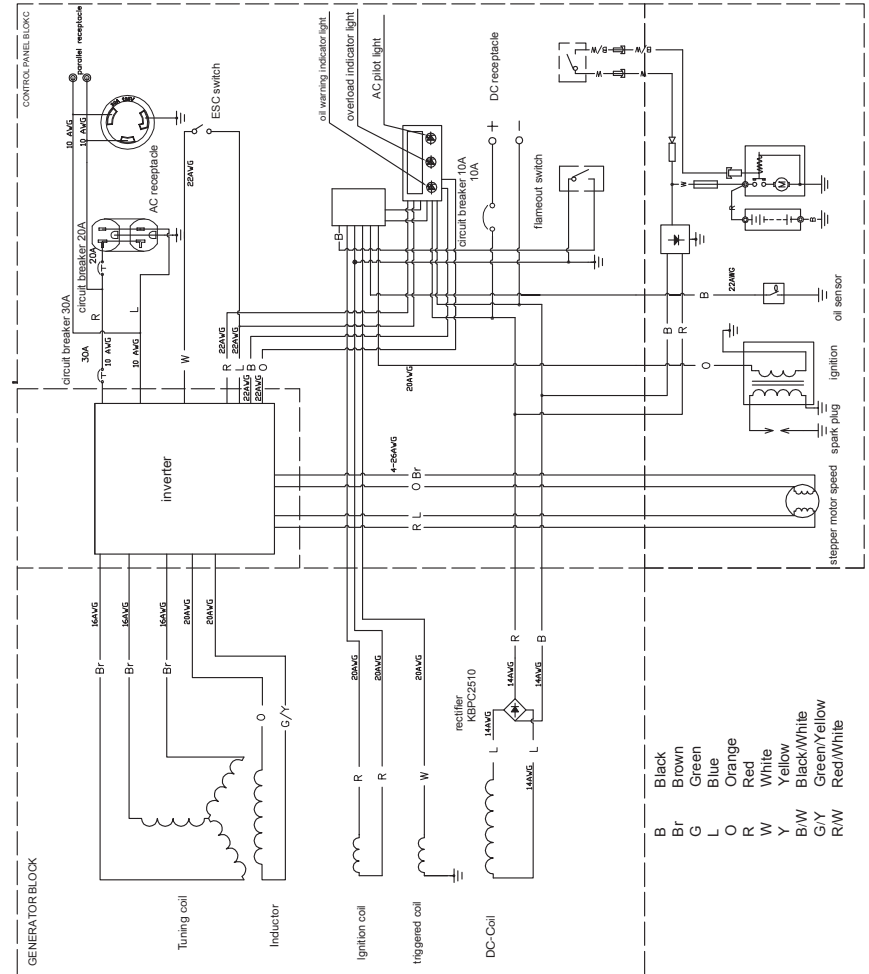

**BE**

---

**BE**

**THE POWER YOU NEED.**

---

If you need assistance with the assembly  
or operation of your Generator please call

**1-866-850-6662**

**1-866-850-6662**

**Si vous avez besoin d'aide avec  
l'assemblage ou l'utilisation de votre  
générateur, veuillez appeler au**

---

**THE POWER YOU NEED.**

**BE**



13500L Génératrice	Item	
Inverseur	Type	
60	Fréquence nominale (Hz)	
120	Tension nominale (V)*	
3.0	La puissance nominale (W)	
3.3	La tension nominale (W)	
1	Facteur de puissance	
ISO8528 G2	AC output quality	
≤5	THD/%	
60	Noise Level dB/LpA/LwA/K 4m (1/4 load)	
12-8	DC Output/ V-A	
Protection sans fusible	DC	Protection contre les surcharges
Control by inverter overload protect program	AC	
Powerase	Moteur	
Un seul cylindre, 4 temps, refroidissement par air forcé, soupapes en tête	Moteur	
212	Déplacement (cc)	
Unleaded Gasoline	Le type de carburant	
10	Capacité réservoir d'essence (L)	
5.5	La consommation de carburant (g/(kW·h))	
0.6	Capacité d'huile (l)	
BPR6ES/BP6ES(NGK) F7RTC/F7TC	No. de modèle de la bougie d'allumage	
Démarrateur manuel/Démar- reur électrique	Mode de démarrage	
579 × 440 × 510	Longueur x Largeur x Hauteur (mm)	
45	Poids (kg)	

## Spécifications

## Dépannage

- Arrêtez alors de tirer.
- Nettoyer l'extérieur du moteur et appliquer un additif anticorrosion.
- Ranger la génératrice dans un endroit sec et bien ventilé, avec son couvercle placé dessus.
- Mettre le moteur à la verticale.

## LE MOTEUR NE DÉMARRE PAS

- Circuit du carburant
  - Aucun combustible n'est fourni à la chambre de combustion.
  - Absence de carburant dans le réservoir... Faire le plein de carburant.
  - Du carburant est présent dans le réservoir
  - Filter à carburant bouché... Nettoyez le filtre à carburant.
  - Carburateur bouché... Nettoyez le carburateur.
- Circuit d'huile moteur
  - Le niveau d'huile est bas... Ajoutez de l'huile moteur
- Circuits électriques
  - Tournez le commutateur 3-en-1 sur STARTER [CHOKE], puis tirez sur le lanceur à rappel... Mauvais allumage.
  - Bougie d'allumage encrassée avec du carbone ou humide... Brossez le carbone ou essuyez la bougie d'allumage pour l'assécher
  - Système d'allumage défectueux... consultez un de nos concessionnaires agréés.

## LE GÉNÉRATEUR NE PRODUIT PAS DE COURANT

- Dispositif de sécurité (protection CC) désactivé [OFF]... Appuyez sur le dispositif de protection CC pour l'activer [ON].
- La lampe-témoin CA (verte) s'éteint... Arrêtez le moteur, puis redémarrez-le.

1. Dévisser les 6 boulons (1) et retirer le volet amovible (2).
2. Retirer la grille du silencieux (4,5), et retirer le bouchon (3).
3. Nettoyer les dépôts de carbone sur l'écran du silencieux et le pare-étincelles à l'aide d'une brosse métallique.
4. Vérifier l'écran du silencieux et le pare-étincelles. Remplacez-les s'ils sont endommagés.
5. Installez le pare-étincelles.

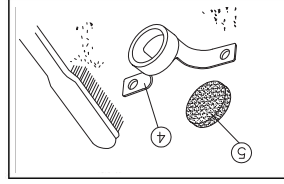
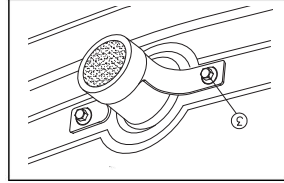
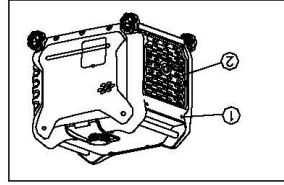

▪ Ne manipulez jamais de l'essence en fumant ou à proximité d'une flamme nue!

**AVERTISSEMENT**

Cela pourrait provoquer d'incendie!

**Entreposage**

L'entreposage à long terme de votre équipement exigera certaines procédures préventives de protection pour éviter son endommagement.

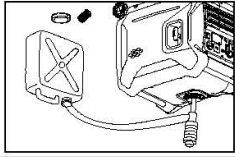
**VIDANGEZ LE CARBURANT**

1. Tournez le commutateur 3-en-1 sur Désactivé [OFF]. Videz le carburant du réservoir de carburant et le filtre. Videz le carburant du réservoir de carburant dans un récipient homologué pour le carburant. Ensuite, installez le bouchon du réservoir de carburant. Le carburant est extrêmement inflammable et toxique. Consultez attentivement les « CONSIGNES DE SÉCURITÉ ». Essayez immédiatement le carburant renversé avec un chiffon propre, doux et sec, le carburant risquant de détériorer les surfaces peintes et les pièces en plastique.
  4. Démarrez le moteur et laissez-le tourner jusqu'à ce qu'il s'arrête. Le moteur s'arrête après environ 20 minutes. Le temps nécessaire pour épuiser le carburant.
- CONSEIL:**
- Ne branchez aucun appareil électrique. (Fonctionnement sans charge).
  - La durée de fonctionnement du moteur dépend de la quantité de carburant restant dans le réservoir.
  - 5. Vidangez le carburant du carburateur en desserrant la vis de vidange sur la chambre à flotteur du carburateur.
  - 6. Tournez le commutateur 3-en-1 sur Désactivé [OFF].
  - 7. Resserrez la vis de vidange.

**MOTEUR**

- Effectuez les étapes suivantes pour protéger le cylindre, le segment de piston, etc. contre la corrosion.
1. Retirez la bougie d'allumage, versez environ une cuillère à soupe d'huile SAE 10W-30 dans le trou de la bougie d'allumage, puis remettez la bougie d'allumage en place.
  2. Effectuer un démarrage à rappel du moteur en le retournant plusieurs fois (avec le commutateur 3 en 1 à éteint/off) pour déposer une couche d'huile sur les parois du cylindre.
  3. Tirez sur le lanceur à rappel jusqu'à ce que vous sentiez la compression. (Ceci empêche le cylindre et les soupapes de rouiller).

**AVIS**

- N'inclinez pas le générateur lorsque vous ajoutez de l'huile moteur. Il pourrait en résulter un remplissage excessif et des dommages au moteur. Prévenir la chute de tout corps étranger dans le moteur.
- L'huile et l'essence peuvent polluer l'environnement, ne pas la jeter, ni la verser sur le sol.

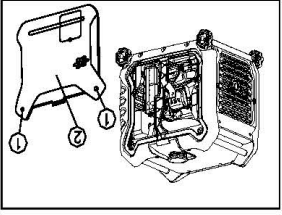
**FILTRE À AIR**

1. Dévisser la vis (1) et retirer le couvercle extérieur gauche (2).
  2. Retirer le couvercle du filtre à air et l'élément en mousse (3).
  3. Retirer la cartouche en mousse et ajouter l'huile pour l'élément en mousse et presser pour éliminer tout excès d'huile.
  4. Ajouter l'huile pour l'élément en mousse et l'élément en mousse doit être humide, mais il ne doit pas dégoutter.
  5. Insérer l'élément en mousse dans le boîtier du filtre à air.
- CONSEIL:** Veillez à ce que la surface de scellement de la cartouche en mousse se colle bien contre le filtre à air de sorte qu'il n'y ait aucune fuite d'air. Le moteur ne doit jamais fonctionner sans son filtre à air; un excès de gaz toxiques causera en une usure excessive du piston et du cylindre.
  6. Remettez le couvercle du boîtier du filtre à air dans sa position d'origine.

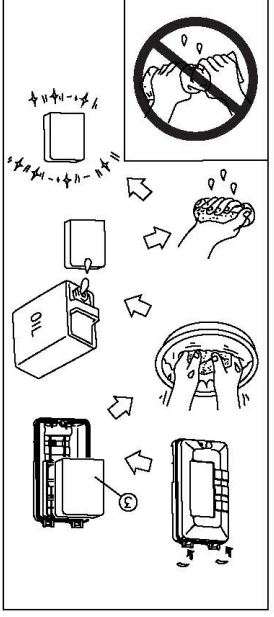
**ÉCRAN DU SILENCIEUX ET PARE-ÉTINCELLES**
**⚠ AVERTISSEMENT**

- Le moteur et le silencieux sont très chauds après le fonctionnement du moteur. Évitez de toucher le moteur ou le silencieux pendant qu'ils sont encore chauds avec n'importe quelle partie de votre corps ou vos vêtements pendant l'inspection ou la réparation.

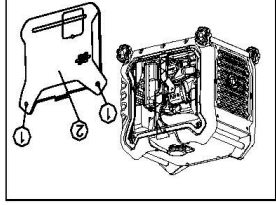
**NETTOYEZ LE FILTRE À CARBURANT**

1. Dévisser la vis (1) et retirer le couvercle extérieur gauche (2).
2. Videz le carburant du réservoir de carburant. Tenez l'attache pour tube (3) vers le bas et sortez le tube de carburant (4) qui est connecté sur le réservoir de carburant, puis démontez le filtre à carburant.
3. Mettez le filtre à carburant (5) dans un solvant inflammable ou avec un point d'éclair supérieur et nettoyez-le.
4. Assemblez le filtre à carburant du jet principal (6) sur le réservoir de carburant, puis assemblez le tube à jet de carburant et installez l'attache.

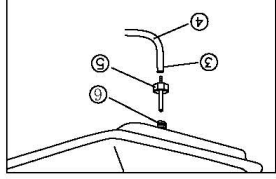
**REMPLACEMENT DE L'HUILE MOTEUR**

- Évitez de vidanger l'huile du moteur immédiatement après avoir arrêté le moteur. L'huile est chaude et doit être manipulée avec soin pour éviter les brûlures.
1. Placez le générateur sur une surface plane et ferme puis laissez chauffer le moteur pendant plusieurs minutes.
  2. Dévisser la vis (1) et retirer le voyant de niveau d'huile à incliner la machine; retirer le bouchon à l'extrémité (3) sur la plaque inférieure de la machine

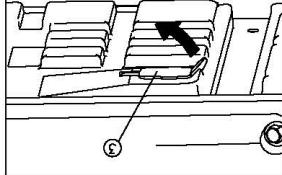

4. Retirez le bouchon de remplissage d'huile.
5. Placer une panne à huile sous le moteur, retirer le bouchon du drain à l'huile (6) drainer l'huile du réservoir d'huile.
6. Vérifier le bouchon de remplissage d'huile (4), le joint torique (5), le bouchon du drain à l'huile (6) et le bouchon de remplissage de remplissage d'huile (7). Remplacer immédiatement en cas de dommage.
7. Assemblez le bouchon du drain à l'huile et le bouchon de remplissage d'huile.
8. Ajouter de l'huile pour obtenir un niveau acceptable, serrer le bouchon de remplissage d'huile.
9. Assemblez le bouchon à l'extrémité au bas de la machine.
10. Assemblez le voyant de niveau d'huile à moteur.

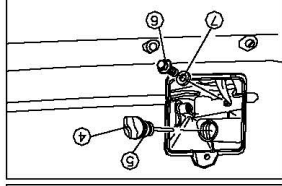
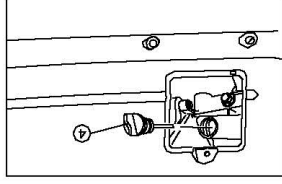

**INSPECTION DE LA BOUGIE D'ALLUMAGE**

La bougie d'allumage est un composant important du moteur et elle doit être vérifiée régulièrement.

1. Dévisser la vis et retirer le couvercle extérieur gauche.

2. Ensemble de bouchon du suppresseur de bruit. Installer la boîte à outils pour la

3. Insérez la tige dans la clé à tube et tournez dans le sens contraire aux

4. Vérifier s'il y a une décoloration et retirer le carbone. L'isolateur en porcelaine autour de l'électrode centrale de la bougie devrait être d'une couleur havane de

5. Vérifiez le type de la bougie et l'écartement des électrodes. Bougie: BPR6S/BP6S GK F7RTC F7TC

6. Installez la bougie d'allumage. d'allumage: 0,6-0,7mm

**CONSEIL:** Si vous ne disposez pas d'une

1/2 tour au-delà du serrage à la main. Cependant, la bougie d'allumage doit être serrée au couple spécifié dès que possible.

7. Remettez la tête de la bougie et le couvercle de la bougie en place.

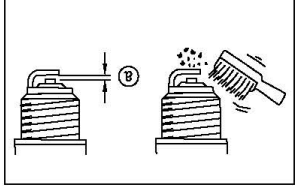
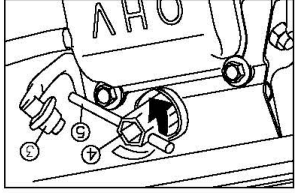
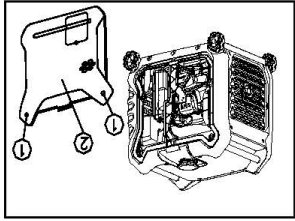

**RÉGLAGE DU CARBURATEUR**  
Le carburateur est une partie essentielle du moteur. Son réglage doit être effectué par un de nos concessionnaires agréés ayant l'expérience professionnelle et l'équipement spécialisé pour le faire correctement.

**Routine**

12 Mois / 300 Heures	6 Mois / 100 Heures	pré-opérations (Tous les jours)	Examinez le tuyau pour des fissures ou des dommages. Remplacez-la si nécessaire.	Verifiez et ajustez lorsque le moteur est froid	Verifiez tous les raccords et les fixations. Corrigez si nécessaire.	Le point où l'anomalie a été identifiée par l'utilisation
----------------------	---------------------	---------------------------------	--	---	--	---

			Décassez la culasse de cylindre. Plus souvent si nécessaire.			
--	--	--	--	--	--	--

			Jeu des soupapes			
--	--	--	------------------	--	--	--

			Raccords/fixations			
--	--	--	--------------------	--	--	--

--	--	--	--	--	--	--

(1) Le remplacement initial de l'huile à moteur doit se faire après seulement un mois ou 20 heures d'opération.

(2) Le filtre à air doit être nettoyé plus fréquemment si vous l'utilisez dans un endroit plus humide ou poussiéreux qu'à l'habituelle.

\* Puisque ces éléments nécessitent des outils, et des compétences techniques, vous devez contacter un détaillant local pour effectuer ce service.

**TABEAU DE MAINTENANCE PRÉVENTIVE**

Utiliser uniquement des pièces de rechange d'origine véritable, fournis par votre détaillant franchisé. Pour plus d'information, informez-vous auprès de votre détaillant franchisé.

<b>AVERTISSEMENT</b>
<ul style="list-style-type: none"> <li>Arrêter le moteur avant de commencer l'entretien.</li> </ul>

Élément	Routine	Vérifications pré-opé- rationnelles (Tous les jours)	6 Mois / 100 Heures	12 Mois / 300 Heures
Bougie d'allumage		X		
Carburant		X		
Flexible de carburant	Vérifier que le tuyau de carburant n'a pas de fissures ou de dommages. Remplacez-la si nécessaire.	X		
Huile	Remplace. d'huile du moteur.	X		
			X (1)	
Filter à air	Vérifier. Nettoyez-la ou remplacez-la si nécessaire.		X (2)	
Ecran du silencieux	Vérifier. Nettoyez-la ou remplacez-la si nécessaire.		X	
Pare-étincelles	Vérifier. Nettoyez-la ou remplacez-la si nécessaire.		X	
Filter à carburant	Nettoyez-la ou remplacez-la si nécessaire.			X

<b>AVIS</b>
<ul style="list-style-type: none"> <li>Ne pas surcharger. La charge totale de tous les appareils électriques ne doit dépasser la plage d'alimentation du générateur. Une surcharge peut endommager le générateur.</li> <li>Si le générateur sert à alimenter des équipements de précision, des contrôleurs électroniques, des ordinateurs portables, des ordinateurs, des équipements à base de microprocesseurs ou des chargeurs de batterie, conservez le générateur à une distance suffisante pour éviter les interférences électriques du moteur. Assurez-vous également que le bruit de fond provenant du moteur n'interfère pas avec d'autres appareils électriques situés à proximité du générateur.</li> <li>Si le générateur sert à alimenter des équipements médicaux, à un professionnel de santé ou à un hôpital.</li> <li>Certains appareils ménagers électriques et moteurs électriques d'usage courant possèdent des intensités de démarrage élevées et ne sont donc pas utilisables avec le générateur, même si leur intensité se trouve dans les plages d'utilisation indiquées dans le tableau ci-dessus. Consultez le fabricant de chaque appareil pour obtenir des conseils supplémentaires.</li> </ul>

La sécurité fait partie des obligations du propriétaire. Des inspections périodiques, des ajustements et une bonne lubrification permettent de garder votre génératrice dans une condition plus efficace et sécuritaire. Les points les plus importants de l'inspection et de la lubrification de la génératrice sont expliqués dans les pages suivantes.

<b>AVERTISSEMENT</b>
<ul style="list-style-type: none"> <li>Si vous n'êtes pas familier avec les travaux d'entretien, faites-les effectuer par un détaillant franchisé pour plus de sécurité.</li> </ul>

**PLAGE D'UTILISATION**

Lors de l'utilisation du générateur, assurez-vous que la charge totale est inférieure à la sortie nominale du générateur. Sinon, le générateur risque d'être endommagé.

	Facteur de puissance 1	0,8-0,95	0,4-0,75 (Efficacité 0,85)		Tension nominale 12V Intensité nominale 8A
					~3,000W

**CONSEIL:**

- La puissance électrique d'un appareil s'applique à cet appareil utilisé tout seul.
- L'utilisation simultanée d'alimentation CA et CC est possible, mais la puissance totale ne doit pas dépasser la puissance nominale.

**EX:**

Puissance nominale du générateur 3,000V A	Fréquence Facteur de puissance	1,0 0,8	AC CC
~3,000W	~2,400W	96W (12V/8A)	---

**APPLICATIONS D'OPÉRATION EN PARALLÈLE EN C.A.**

- Vous assurer qu'elle est en bonne condition de marche. Un appareil ou un cordon d'alimentation défectueux peut créer un risque d'électrocution.

- Si un appareil commence à fonctionner de manière anormale, lent, ou s'arrête soudainement, vous devez l'éteindre immédiatement.
- Déconnecter l'appareil et déterminer si le problème provient de l'appareil, et déterminer si le problème est que la capacité nominale de l'appareil ou de la génératrice a été dépassée.
- Vous assurer que la capacité combinée des outils ou des appareils n'exécède pas celle de la génératrice. Ne jamais dépasser la capacité maximale.
- Ne jamais raccorder des modèles différents de génératrice.
- Ne jamais retirer le câble d'opération en parallèle lorsque la génératrice est en opération.
- Pour l'opération d'une seule génératrice, le câble d'opération en parallèle doit être retiré.

**AVERTISSEMENT**

- Une surcharge importante de courant qui allume continuellement l'indicateur de surcharge (rouge) peut endommager la génératrice.
- Une surcharge marginale qui ferait allumer temporairement l'indicateur de surcharge (rouge) peut réduire la vie utile de la génératrice.
- Pour une opération en continu, ne pas dépasser la capacité nominale.
- La capacité nominale pour une opération en parallèle est de 6 kW.

L'indicateur de surcharge (rouge) reste allumé, consulter le marchand de votre génératrice.

- Si le générateur est branché à plusieurs charges ou consommateurs d'électricité, veillez à brancher en premier l'appareil nécessitant la plus haute intensité de démarrage et en dernier l'appareil nécessitant l'intensité de démarrage la plus faible.
- Si le générateur est surchargé ou si un court-circuit se produit dans un appareil connecté, l'indicateur de surcharge (rouge) sera ACTIVE. L'indicateur de surcharge (rouge) reste activé, et après environ 4 secondes, l'appareil raccordé sera éteint, et le témoin de sortie (vert) sera DESACTIVE. Arrêtez les deux moteurs et tentez d'identifier le problème. Déterminez si la cause est un court-circuit dans un appareil connecté ou une surcharge, corrigez le problème et redémarrez le générateur.

## RECHARGE DE LA BATTERIE

### CONSEIL:

- La tension nominale du générateur CC est de 12 V.
- Commencez par démarrer le moteur, puis branchez le générateur à la batterie pour la recharger.
- Avant de commencer à recharger la batterie, assurez-vous que la protection CC est activée.
- Démarez le moteur.
- 2. Branchez le câble rouge de recharge de la batterie à la borne positive (+) de la batterie.
- 3. Branchez le câble noir de recharge de la batterie à la borne négative (-) de la batterie.
- 4. Placez l'interrupteur ESC sur Désactivé [OFF] pour commencer à recharger la batterie.

## AVIS

- Assurez-vous que l'interrupteur ESC est désactivé pendant la recharge de la batterie.
- Veillez à brancher le câble rouge de recharge de la batterie à la borne positive (+) de la batterie et le câble noir de recharge de la batterie à la borne négative (-) de la batterie. Ne pas inverser ces connexions.
- Fixez bien les câbles de recharge de la batterie aux bornes de la batterie de manière à ce qu'ils ne se déconnectent pas avec les vibrations du moteur ou d'autres perturbations.
- Rechargez la batterie selon la procédure correcte en suivant les instructions du guide du propriétaire de la batterie.
- La protection CC se déclenche automatiquement si l'intensité réelle dépasse l'intensité nominale pendant la recharge de la batterie.
- Pour redémarrer la recharge de la batterie, réarmez la protection CC en appuyant sur son bouton Activé [ON]. Si la protection CC se déclenche à nouveau, arrêtez d'utiliser l'appareil immédiatement et consultez un concessionnaire agréé de notre société.

### CONSEIL:

- Suivez les instructions dans le guide du propriétaire de la batterie pour savoir quand arrêter la recharge de la batterie.
- Mesurez la densité relative de l'électrolyte pour déterminer si la batterie est complètement chargée. A pleine charge, la densité relative de l'électrolyte se trouve entre 1,26 et 1,28
- Il est conseillé de vérifier la densité relative de l'électrolyte au moins une fois toutes les heures pour éviter toute surcharge de la batterie

## AVERTISSEMENT

- Ne jamais fumer ni brancher ou débrancher des charges à la batterie pendant la recharge. Des étincelles pourraient enflammer les gaz émanant de la batterie.
- L'électrolyte de la batterie est toxique et dangereux et peut provoquer des brûlures graves, etc. Il contient de l'acide sulfurique. Évitez tout contact avec la peau, les yeux ou les vêtements.
- Antidote:
- EXTERNE:** Rincer avec de l'eau.
- INTERNE:** Boire de grandes quantités d'eau ou de lait. Consommez ensuite du lait de magnésie, des œufs brouillés ou de l'huile végétale. Appelez un médecin immédiatement.
- YEUX:** Rincez à l'eau pendant 15 minutes et consultez un médecin le plus rapidement possible.
- Les batteries produisent des gaz explosifs. Évitez toute étincelle, flamme, cigarette, etc., à proximité. Assurez une ventilation lors d'une recharge ou d'une utilisation dans un espace clos. Couvrez-vous toujours les yeux lorsque vous travaillez à proximité de batteries.
- Tenir hors de portée des enfants.

## OPÉRATION EN PARALLÈLE EN C.A.

- Avant le raccordement à un appareil ou à une autre génératrice, vous assurez qu'ils sont en bonne condition de marche et que leurs valeurs nominales électriques ne dépassent pas celle de la prise de courant. Pendant l'opération en parallèle, le commutateur ESC doit être à la même position sur les deux génératrices.
- Raccorder le câble d'opération en parallèle entre la génératrice à l'autre génératrice ou à la génératrice correspondante en respectant les instructions fournies avec le jeu de câbles.
  - Démarrer les moteurs et vous assurer que l'indicateur de sortie (vert) s'allume sur chaque génératrice.
  - Brancher un appareil sur la prise de courant en c.a.
  - Mettre l'appareil en marche.

**CONSEIL:** Éteignez tous les appareils électriques.

1. Débranchez tous les appareils électriques.

2. Placez l'interrupteur ESC sur Désactivé [OFF] (1).

3. Tournez le commutateur 3-en-1 sur

désactivé [OFF] (2),

a. Le circuit d'allumage est coupé.

b. L'arrivée de carburant est coupée.

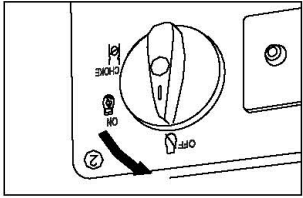
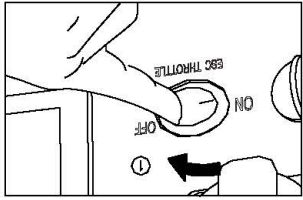

**CONNEXION AU COURANT ALTERNATIF (CA)**

**AVERTISSEMENT**

- Assurez-vous que tous les appareils électriques sont éteints avant de les brancher.

**AVIS**

- Assurez-vous que tous les appareils électriques, y compris les cordons et les prises électriques sont en bon état avant de les brancher au générateur.
- Assurez-vous que la charge totale est inférieure à la sortie nominale du générateur.
- Assurez-vous que l'intensité du courant de charge est inférieure à l'intensité nominale de la prise.

**CONSEIL:** Assurez-vous de mettre le générateur à la terre. Lorsque l'appareil électrique est relié à la terre, le générateur doit également être mis à la terre.

- Démarrez le moteur.
- Placez l'interrupteur ESC sur Activé [ON].
- Branchez sur la prise de courant secteur.
- Assurez-vous que la lampe-témoin d'alimentation est allumée.
- Mettez tous les appareils électriques en marche.

**CONSEIL:** L'interrupteur ESC doit être en position Désactivé [OFF] pour augmenter le régime moteur au régime nominal.

La plupart des appareils motorisés ont besoin de plus de courant que leur courant nominal lors du démarrage. Lors du démarrage d'un moteur électrique, l'indicateur de surcharge (rouge) peut s'allumer. C'est normal si l'indicateur de surcharge (rouge) s'éteint dans les 4 secondes. Si

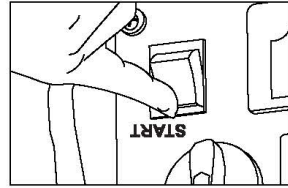

**Démarrage électrique**

Tourner le commutateur du moteur sur le panneau de contrôle à MARCHÉ (ON) ou le presser à la position DÉMARRAGE (START) s'il est muni d'un démarreur électrique. L'unité de génératrice peut être démarrée pour allonger la durée de vie de la pile. Ne pas presser sur le commutateur pendant plus de 3 secondes et l'intervalle entre deux pressages sur le bouton doit être de plus de 10 secondes.

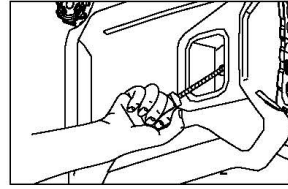

**Démarrage manuel**

Tenez le générateur fermement par sa poignée de transport pour empêcher qu'il ne se renverse lorsque vous tirez le lanceur à rappel.

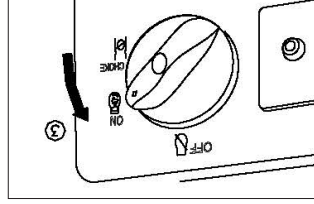

Après le démarrage du moteur, laissez ce dernier chauffer jusqu'à ce que qu'il ne s'arrête pas lorsque le bouton de starter est remis à la position Activé [ON] (3).

**CONSEIL:**

Lors du démarrage du moteur, mettez le contrôle ESC en position Activé [ON] et retirez toute charge du générateur n'ayant aucune charge:

Si la température ambiante est inférieure à 0 °C (32 °F), le moteur commence par tourner au régime nominal (3600 tr/min) pendant 5 minutes pour se chauffer.

Si la température ambiante est inférieure à 5 °C (41 °F), le moteur commence par tourner au régime nominal (3600 tr/min) pendant 3 minutes pour se chauffer.

Le dispositif de contrôle ESC fonctionne normalement après la période indiquée ci-dessus, du moment que le contrôle ESC demeure activé.

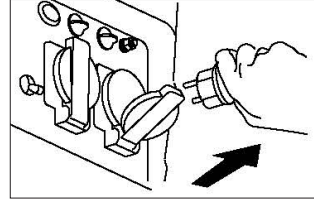

Dégager la charge.

**ARRÊT DU MOTEUR**

Opération

AVIS

- Ne faites jamais fonctionner le moteur dans un local fermé, car cela poserait un risque de perte de conscience, voire de mort, dans un court laps de temps. Faites fonctionner le moteur dans un endroit bien aéré. Vérifiez toujours le niveau d'huile du moteur avant de démarrer l'appareil.

CONSEIL:

- Le générateur peut être utilisé avec la sortie nominale de charge dans des conditions atmosphériques normales.
- «Conditions atmosphériques normales»: Température ambiante de 25°C
- Pression barométrique de 100 kPa; Humidité relative de 30%
- La sortie du générateur varie en fonction de la température, de l'altitude (la pression atmosphérique est plus basse à une altitude plus élevée) et de l'humidité.
- La sortie du générateur est réduite lorsque la température, l'humidité ou l'altitude est supérieure aux valeurs des conditions atmosphériques normales.
- En outre, la charge doit être réduite lors de l'utilisation dans un espace confiné parce que le refroidissement du générateur est affecté.

DÉMARRAGE DU MOTEUR

Placez l'interrupteur ESC sur Désactivé [OFF] (1).

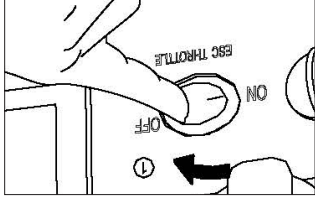

Tournez le commutateur 3-en-1 sur STARTER [CHOKE] (3),

a. Le circuit d'allumage est sous tension.  
 b. L'arrivée de carburant est activée.  
 c. Le starter est sous tension

**CONSEIL:** Le starter n'est pas nécessaire pour démarrer un moteur chaud. Poussez le bouton de starter sur la position Active [ON].

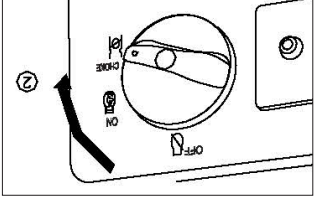

HUILE MOTEUR

Le générateur a été livré sans huile moteur. Ne pas démarrer le moteur sans le remplir au préalable avec suffisamment d'huile moteur.

N'inclinez pas le générateur lorsque vous ajoutez de l'huile moteur. Il pourrait en résulter un remplissage excessif et des dommages au moteur.

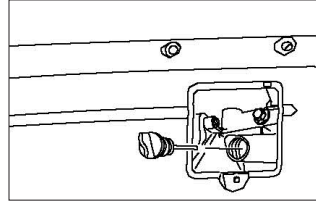

Huile moteur recommandée: SAE 10W-30  
 Qualité d'huile moteur recommandée: API SE ou meilleure.  
 Quantité d'huile moteur de qualité: 0,6 L

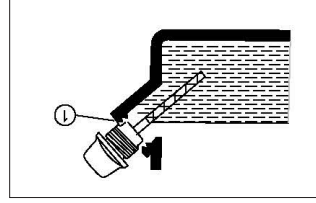

**Pré-opérationnelle**

- Les vérifications pré-opérationnelles doivent être effectuées chaque fois que le générateur est utilisé

**AVIS**

**AVERTISSEMENT**

- Le moteur et le silencieux seront très chauds après que le moteur aura fonctionné. Éviter de toucher le moteur et le silencieux pendant qu'ils sont encore chauds avec toute partie de votre corps ou de vos vêtements pendant l'inspection ou la réparation.

**CARBURANT**

**AVERTISSEMENT**

- Le carburant est extrêmement inflammable et toxique. Consultez attentivement les « Consignes de sécurité » avant de faire le plein. Ne pas trop remplir le réservoir de carburant pour éviter qu'il ne déborde lorsque le carburant chauffe et se dilate. Après avoir fait le plein, assurez-vous que le bouchon du réservoir de carburant est bien serré.
- Essayez immédiatement le carburant renversé avec un chiffon propre, doux et sec, le carburant risquant de détériorer les surfaces peintes et les pièces en plastique.
- Utilisez uniquement de l'essence sans plomb. L'utilisation d'essence au plomb provoquerait de graves dommages aux pièces internes du moteur.

Vous assurer qu'il y a suffisamment d'essence dans le réservoir à carburant.

Carburant recommandé: Capacité du réservoir de carburant en essence sans plomb: Total: 10,0L

1. Jauge du niveau de carburant

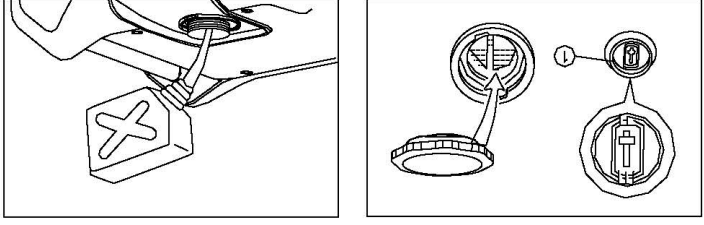

**FREIN**

Pendant l'opération et la période de fonctionnement en régime de ralentissement, freiner en temps opportun et placer le commutateur à la position « ARRÊT (STOP) ». Au cas où vous devez déplacer la machine, basculer le frein à « MARCHÉ (RUN) ».

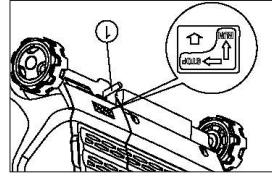

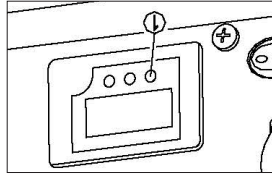
**VOYANT D'AVERTISSEMENT DU NIVEAU D'HUILE**

Lorsque le niveau d'huile chute au-dessous du seuil minimum, le voyant d'avertissement du niveau d'huile (1) s'allume et le moteur s'arrête automatiquement. Le moteur ne pourra pas redémarrer tant que vous n'aurez pas ajouté d'huile.

**CONSEIL:** Si le moteur cale ou ne démarre pas, mettez le commutateur de démarrage du moteur en position Activé [ON], puis tirez sur le lanceur à rappel. Si le voyant d'avertissement du niveau d'huile clignote pendant quelques secondes, il manque d'huile. Ajoutez-en puis redémarrez le moteur.

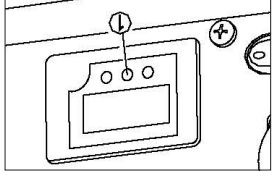
**VOYANT DE SURCHARGE (ROUGE)**

Le voyant de surcharge (1) s'allume lorsque la surcharge d'un appareil électrique raccordé est détectée, lorsque le dispositif de contrôle du convertisseur surchauffe ou lorsque la tension de sortie CA augmente. Ensuite, la protection CA se déclenche, arrête la production d'énergie afin de protéger le générateur et tous les appareils électriques branchés. La lampe-témoin CA (verte) s'éteint et le voyant de surcharge (rouge) reste allumé, mais le moteur ne s'arrête pas.

Lorsque le voyant de surcharge s'allume et que la production d'énergie s'arrête, procédez comme suit:

1. Désactivez tous les appareils électriques branchés et arrêtez le moteur.
2. Réduisez la puissance totale des appareils électriques pour la ramener sous la sortie nominale.

3. Vérifiez que l'arrivée d'air de refroidissement et que l'espace autour du dispositif de contrôle ne sont pas obstrués. Si vous constatez un blocage, retirez-le.

4. Après avoir effectué la vérification, redémarrez le moteur.

**CONSEIL:** Le voyant de surcharge peut s'allumer pendant quelques secondes, au début, lorsque vous utilisez des appareils électriques qui nécessitent un courant de démarrage important, comme un compresseur ou une pompe submersible. Cependant, il ne s'agit pas d'une anomalie.

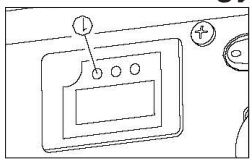

La lampe-témoin (1) s'allume lorsque le moteur démarre et commence à produire de l'électricité.

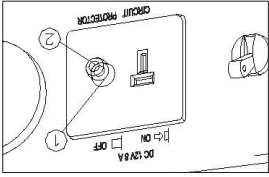
**PROTECTION CC**

La protection CC se met automatiquement sur ARRÊT [OFF] lorsqu'un appareil électrique branché au générateur fonctionne et que l'intensité qu'il consomme est supérieure à la valeur nominale. Pour utiliser à nouveau ce matériel, activez à nouveau la protection CC en appuyant sur son bouton Activé [ON]

1. Activé [ON]. Un courant continu est produit.
2. Désactivé [OFF]. Aucun courant continu n'est produit.

**AVIS**

- Si la protection CC se déclenche, réduisez la charge de l'appareil électrique branché pour l'amener sous la puissance nominale du générateur. Si la protection CC se déclenche à nouveau, arrêtez d'utiliser l'appareil immédiatement et consultez un concessionnaire agréé de notre société.

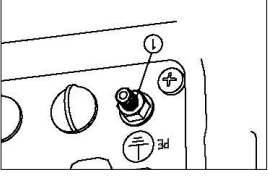
**BORNE DE MISE À LA TERRE**

La borne de mise à la terre (1) permet une connexion à la terre afin d'éviter les décharges électriques. Tous appareils électriques et outils utilisés avec cette génératrice doivent être mis à terre correctement en utilisant un troisième câble ou en étant doublement isolé.

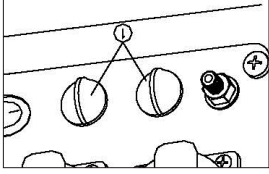
**PRISES D'OPÉRATION EN PARALLÈLE**

Il s'agit du terminal pour le raccordement de câbles spéciaux pour un fonctionnement en parallèle de deux génératrices. Le fonctionnement en parallèle nécessite deux génératrices et des câbles spéciaux. (La sortie nominale en fonctionnement en parallèle est de 6,0 Kva et le courant nominal est 60A / 100V; 50A / 120V; 26A / 230V).

Les procédures de manipulation et d'opération et les notes sur l'usage sont décrites dans l'ENSEMBLE DE FONCTIONNEMENT EN PARALLÈLE DANS LE MANUEL DE L'UTILISATEUR compris avec l'ensemble

parallèle.

**Affichage à cristaux liquides**  
*Opération normale :*  
 Pendant l'opération normale, la clé d'opération (3) pour basculer l'affichage et le recyclage pour indiquer : voltage courant temps accumulé d'alimentation temps courant.

*En cas de panne de fonctionnement :*  
 U > a: Surtension en c.a., indiquant la valeur en c.a. (indication alternative du c.a. et du nombre)  
 b: Surtension en c.c., indiquant la valeur en c.c. (indication alternative du c.c. et du nombre)

U < a: Sous-tension en c.a., indiquant la valeur en c.a. (indication alternative du c.a. et du nombre)  
 b: Sous-tension en c.c., indiquant la valeur en c.c. (indication alternative du c.c. et du nombre)

I > Surtension de courant de sortie de la génératrice  
 I < Surtension de courant de sortie de la génératrice

⚡ Court-circuit du courant de sortie de la génératrice  
 ⚠ Surchauffe de la génératrice  
 ⏰ Temps de maintenance

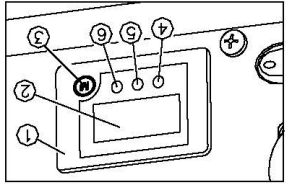

1. Multimètre
2. Affichage à cristaux liquides
3. Clé d'opération
4. Voyant d'avertissement du niveau d'huile
5. Voyant de surcharge
6. Lampe-témoin d'alimentation électrique

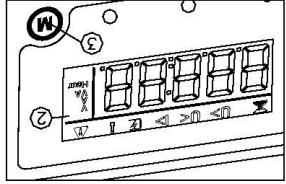

**AFFICHAGE NUMÉRIQUE**

**COMMUTATEUR 3-EN-1**

1. Commutateur Moteur/Vanne de carburant ARRÊT [OFF] : Le circuit d'allumage est coupé. L'arrivée de carburant ne fonctionne pas.
2. Commutateur Moteur/Vanne de carburant en position MARCHE [ON] . Le circuit d'allumage est sous tension. L'arrivée de carburant est activée. Le starter est hors tension. Le moteur est en mesure de fonctionner.
3. Commutateur Moteur/Vanne de carburant Starter en position «CHOKE» : Le circuit d'allumage est sous tension. L'arrivée de carburant est activée. Le starter est sous tension. Le moteur est en mesure de démarrer.

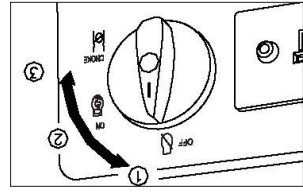

**CONSEIL:** Le starter n'est pas nécessaire pour démarrer un moteur chaud.

**CONTRÔLE INTELLIGENT DU MOTEUR (ESC)**

1. Activé [ON]  
 Lorsque l'interrupteur ESC est mis sur Désactivé [OFF], le moteur fonctionne au régime nominal (4500 tr/min), qu'une charge soit branchée ou non.
2. Désactivé [OFF]  
 Lorsque l'interrupteur ESC est mis sur Désactivé [OFF], le moteur fonctionne au régime nominal (4500 tr/min), qu'une charge soit branchée ou non.

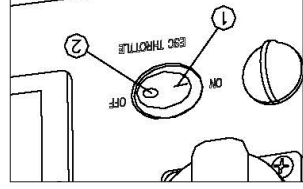

**CONSEIL:** L'étrangleur n'est pas requis pour démarrer un moteur déjà chaud

**SYMBLES DE SÉCURITÉ DE L'UNITÉ**

Il y a une étiquette de mise en garde sur la machine qui vise à vous rappeler les règles en matière de sécurité.

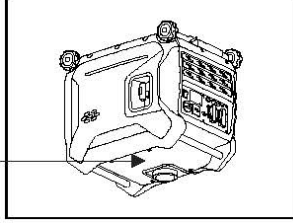

**SYMBLES**

Lire attentivement les instructions de sécurité avant d'utiliser la génératrice.



Faire le plein en carburant de la génératrice uniquement dans une région bien ventilée et la tenir éloignée de toute flamme nue, étincelle et cigarette. Nettoyer tout déversement de carburant immédiatement. Éteindre le moteur et le laisser refroidir avant de faire le plein de carburant de la génératrice. Le carburant peut s'enflammer facilement et il peut même exploser en certaines circonstances.



Des gaz tels que le monoxyde de carbone (un gaz incolore et inodore) sont produits pendant l'opération et la génératrice dans une région bien ventilée. Mise en garde ! Des niveaux de tension dangereux sont présents lorsque la génératrice est en marche. Vous devez toujours éteindre la génératrice avant d'effectuer quelques services d'entretien.



Porter une protection de l'ouïe lors de l'opération de la génératrice.



Débrancher tous les appareils des connexions avant d'effectuer des services d'entretien, avant de quitter l'appareil et après l'avoir éteint.



La génératrice ne peut pas être raccordée sur une alimentation publique. Lorsque l'appareil est connecté incorrectement il y a un risque d'incendie et de dommages matériels, voire d'électrocution mortelle pour l'opérateur, et c'est aussi le cas lors de l'exécution de travaux sur l'alimentation publique.

**Fonction de commande**

**DESCRIPTION**

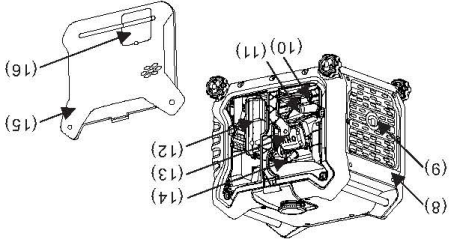
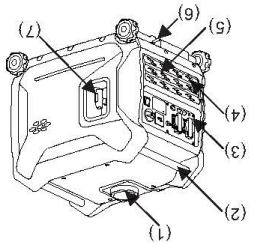

1. Bouchon du réservoir de carburant
2. Poignée
3. Panneau de commande
4. Inverter parts
5. Batterie
6. Frein
7. Lanceur à rappel
8. Obturateur
9. Silencieux
10. Boulon de vidange d'huile
11. Bouchon de remplissage d'huile
12. Filtre à air
13. Carburant
14. Bougie d'allumage
15. Couvercle gauche
16. Fenêtre d'observation de l'huile

**PANNEAU DE COMMANDE**

120V

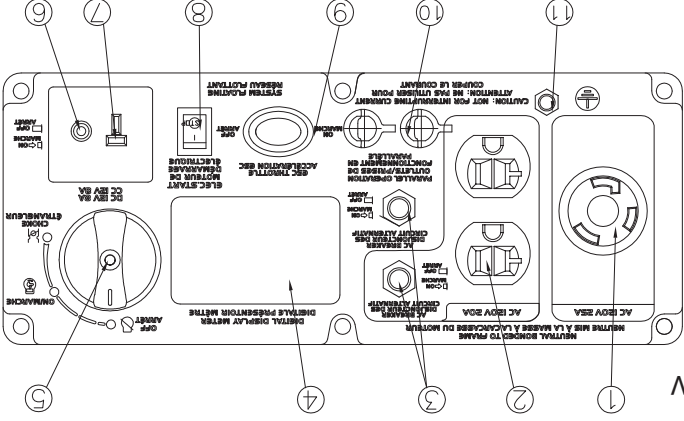

1. Prise d'alimentation CA
2. Protection CC
3. Prise d'alimentation CA
4. Prise CC
5. Démarrage électrique
6. Multimètre
7. Commutateur 3-en-1
8. Prise parallèle
9. Borne de mise à terre



**Conservez ces consignes  
CONSIGNES DE SÉCURITÉ**

Voici le symbole d'alerte de sécurité. Il est utilisé pour vous prévenir des risques potentiels de blessure corporelle. Observez toutes les consignes de sécurité suivant ce symbole afin d'éviter des blessures éventuelles ou la mort.



Le symbole d'alerte de sécurité (▲) est utilisé avec un mot d'alerte (Danger, Avertissement, Attention), une illustration et/ou un message de sécurité pour vous avertir de danger.

**DANGER** indique un risque qui entraînera de graves blessures voir la mort s'il n'est pas évité.

**ATTENTION** indique un risque qui pourrait entraîner des blessures moyennes à mineures s'il n'est pas évité.

**AVERTISSEMENT** indique un risque qui pourrait entraîner des blessures moyennes à mineures s'il n'est pas évité.

**AVIS** indique une situation qui pourrait résulter en des bris matériels. Veuillez suivre les messages de sécurité afin d'éviter ou de réduire les dangers potentiels de blessure ou de mort.

**Symboles de sécurité et significations**



**Attention: Lisez le guide de l'utilisateur entièrement avant la première utilisation de la génératrice.**



**Utilisation du guide de l'utilisateur**  
Le guide de l'utilisateur est une pièce importante de votre génératrice et devrait être lu entièrement avant le démarrage initial et consulté régulièrement au besoin pour des questions de sécurité et pour les tâches d'entretien.

La lecture du guide de l'utilisateur vous aidera à éviter les blessures ou les dommages matériels. En connaissant les meilleures façons d'utiliser votre appareil, vous serez en mesure d'aider et de montrer aux autres comment l'utiliser.

Ce guide de l'utilisateur contient de l'information pour la gamme complète de génératrices BE et a été écrit afin de couvrir les consignes de sécurité jusqu'aux méthodes et caractéristiques d'utilisation. Vous pouvez vous y référer au besoin afin de vous aider à le réparer ou à l'entretenir alors assurez-vous de le joindre lorsque vous entreposez l'appareil.

4	Introduction
5	Conservez ces consignes
6	Consignes de Sécurité
<b>Fonction de commande</b>	
9	Description
9	Panneau De Commande
10	Commuteur 3-En-1
10	Contrôle Intelligent Du Moteur (Esc)
11	Affichage Numérique
12	Voyant D'avertissement Du Niveau D'huile
12	Voyant De Surcharge (Rouge)
12	Lampe-Témoin (Verte)
13	Protection Cc
13	Borne De Mise À La Terre
13	Prises D'opération En Parallèle
14	Frein
<b>Pré-opérationnelle</b>	
15	Carburant
16	Huile moteur
<b>Opération</b>	
17	Opération
17	Démarrage Du Moteur
18	Arrêt Du Moteur
19	Connexion Au Courant Alternatif (Ca)
20	Recharge De La Batterie
21	Opération En Parallèle En C.A.
22	Applications D'opération En Parallèle En C.A.
23	Plage D'utilisation

24	Entretien
25	Tableau De Maintenance Préventive
27	Inspection De La Bougie D'allumage
27	Réglage Du Carburateur
28	Nettoyez Le Filtre À Carburant
28	Remplacement De L'huile Moteur
29	Filtre À Air
29	Écran Du Silencieux Et Pare-Étincelles
<b>Entreposage</b>	
31	Vidangez Le Carburant
31	Moteur
<b>Dépannage</b>	
32	Le Moteur Ne Démarre Pas
32	Le Générateur Ne Produit Pas De Courant
<b>Spécifications</b>	
33	Spécifications
<b>Schéma de câblage</b>	
35	120V

Guide de l'utilisateur

13500L



À INVERSEUR  
GÉNÉRATRICE

