

El Transformador de Potencia: Una Solución de Ingeniería para una Red Dinámica

Un análisis profundo del diseño, función y componentes críticos que sustentan la red eléctrica.

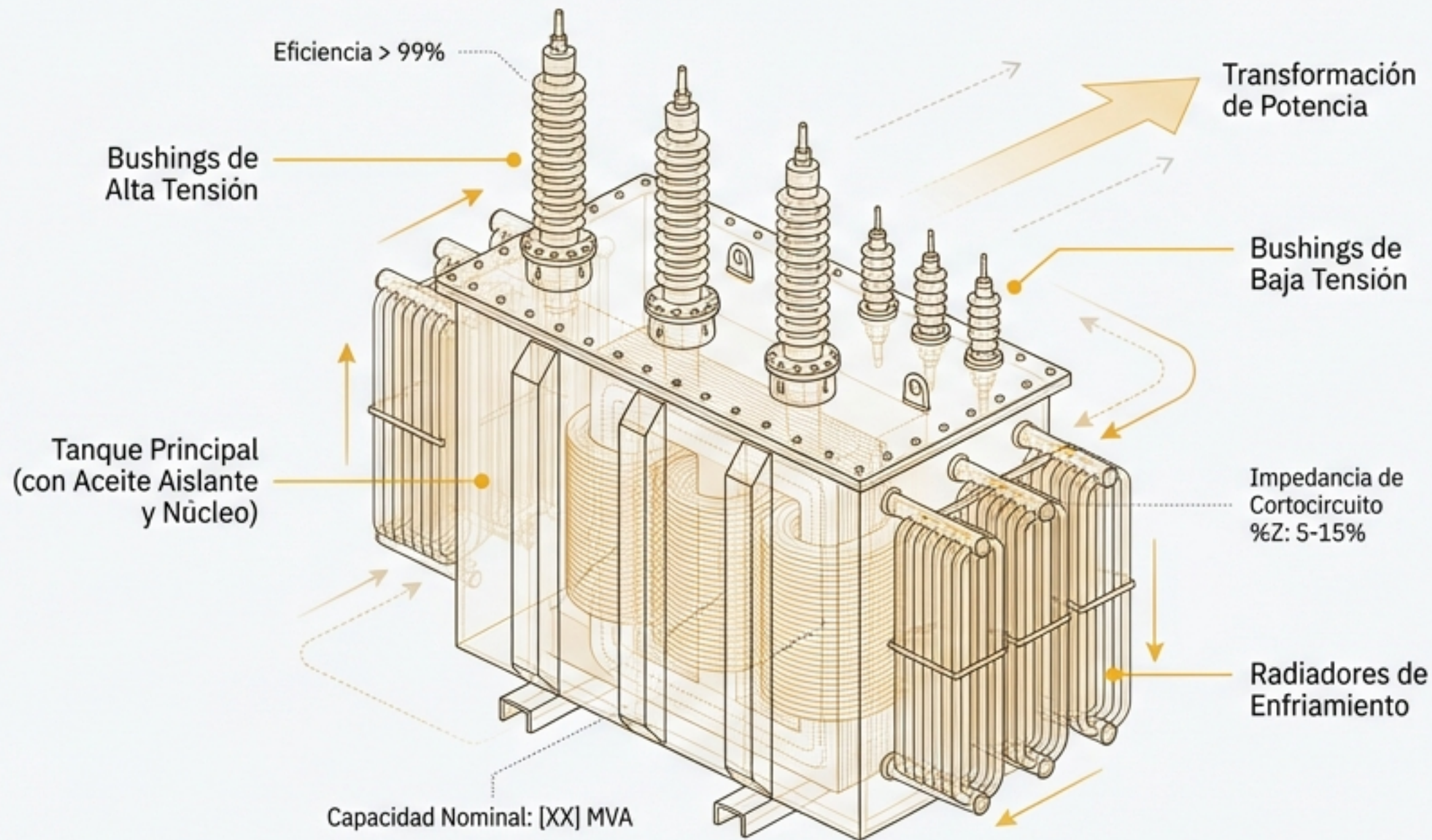

El Desafío Fundamental: La Pérdida de Energía en la Transmisión

El transporte de energía eléctrica a largas distancias enfrenta un enemigo inevitable: las pérdidas por conducción. La física es clara:

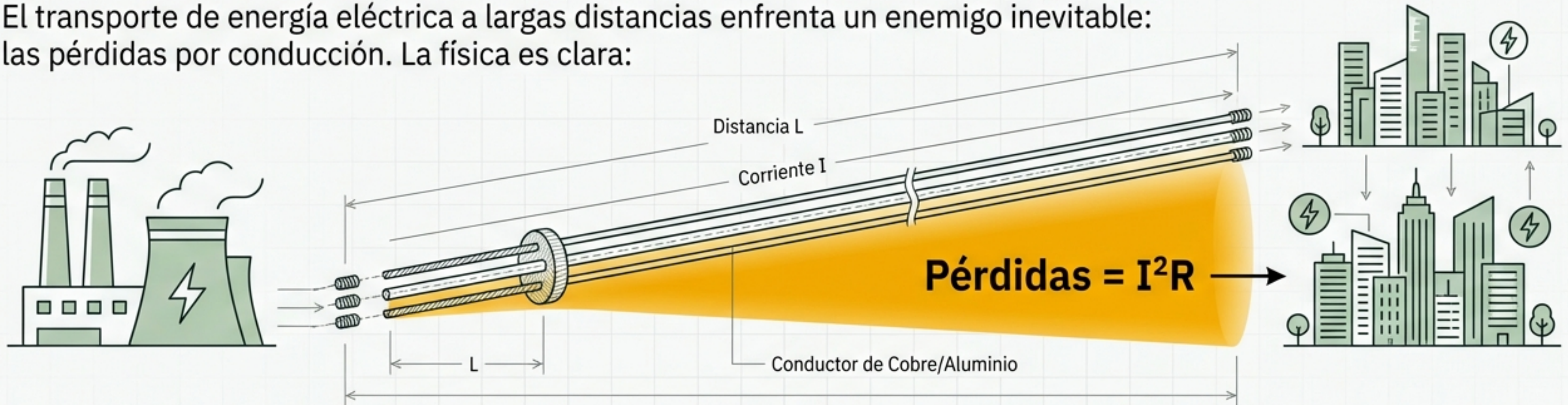

Potencia

$$P = \sqrt{3} * V_L * I_L * \cos(\theta)$$

Donde P es la Potencia, V_L el Voltaje de Línea, I_L la Corriente de Línea, y $\cos(\theta)$ el Factor de Potencia.

Pérdidas

$$\text{Pérdidas} = I^2R$$

Donde I es la Corriente y R es la Resistencia del Conductor.

Para una cantidad fija de potencia (P), una corriente (I) más alta genera **pérdidas** de energía que **aumentan cuadráticamente**. Este es el principal **obstáculo económico y térmico** para una red eléctrica eficiente. ↗

La Solución de Ingeniería: Transformación de Voltaje

Al elevar el voltaje (V), reducimos proporcionalmente la corriente (I) necesaria para transportar la misma cantidad de potencia (P).

Una reducción en la corriente conduce a una disminución cuadrática de las pérdidas de energía (I^2R). Esta es la razón de ser de los transformadores en la red.

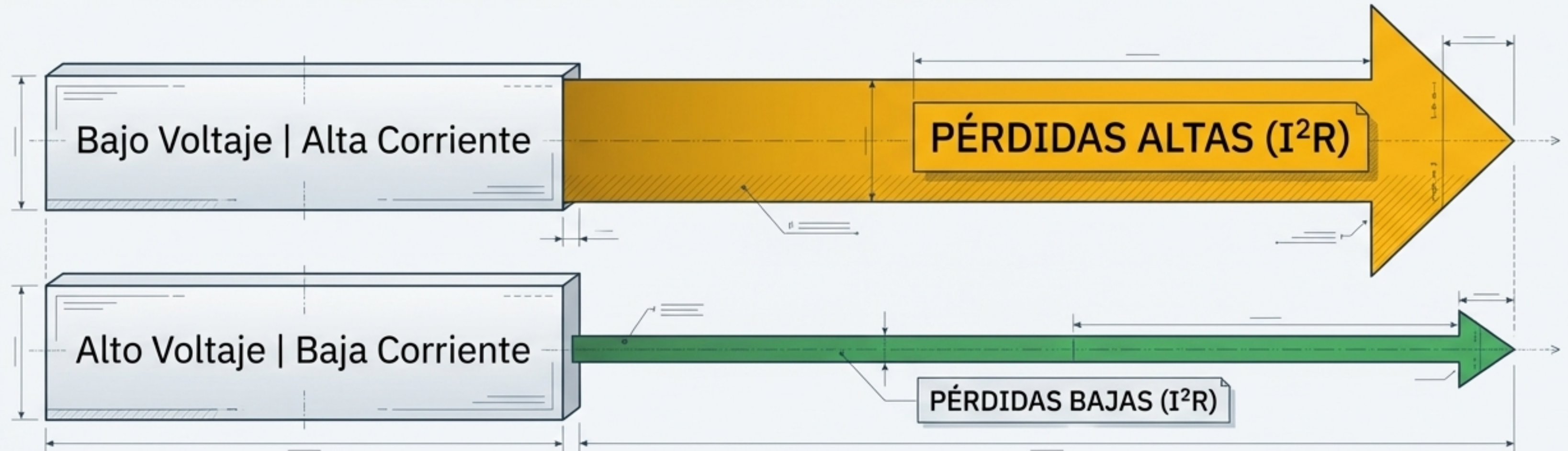

Los transformadores GSU (Generator Step-Up) en las centrales y los transformadores de reducción cerca de los centros de carga son la base de la transmisión de energía eficiente.

Anatomía de la Solución: El Núcleo Magnético

El Desafío de Ingeniería

Minimizar las pérdidas de energía dentro del propio circuito magnético, específicamente las causadas por las corrientes parásitas (eddy currents).

La Solución de Diseño

Material: Se construye con finas láminas de acero eléctrico al silicio de grano orientado, que permite una alta densidad de flujo magnético.

Construcción: Las láminas están aisladas entre sí para limitar la circulación de corrientes parásitas. Variables clave como el grosor de la lámina y el factor de apilamiento ('stacking factor') son cruciales para el rendimiento.

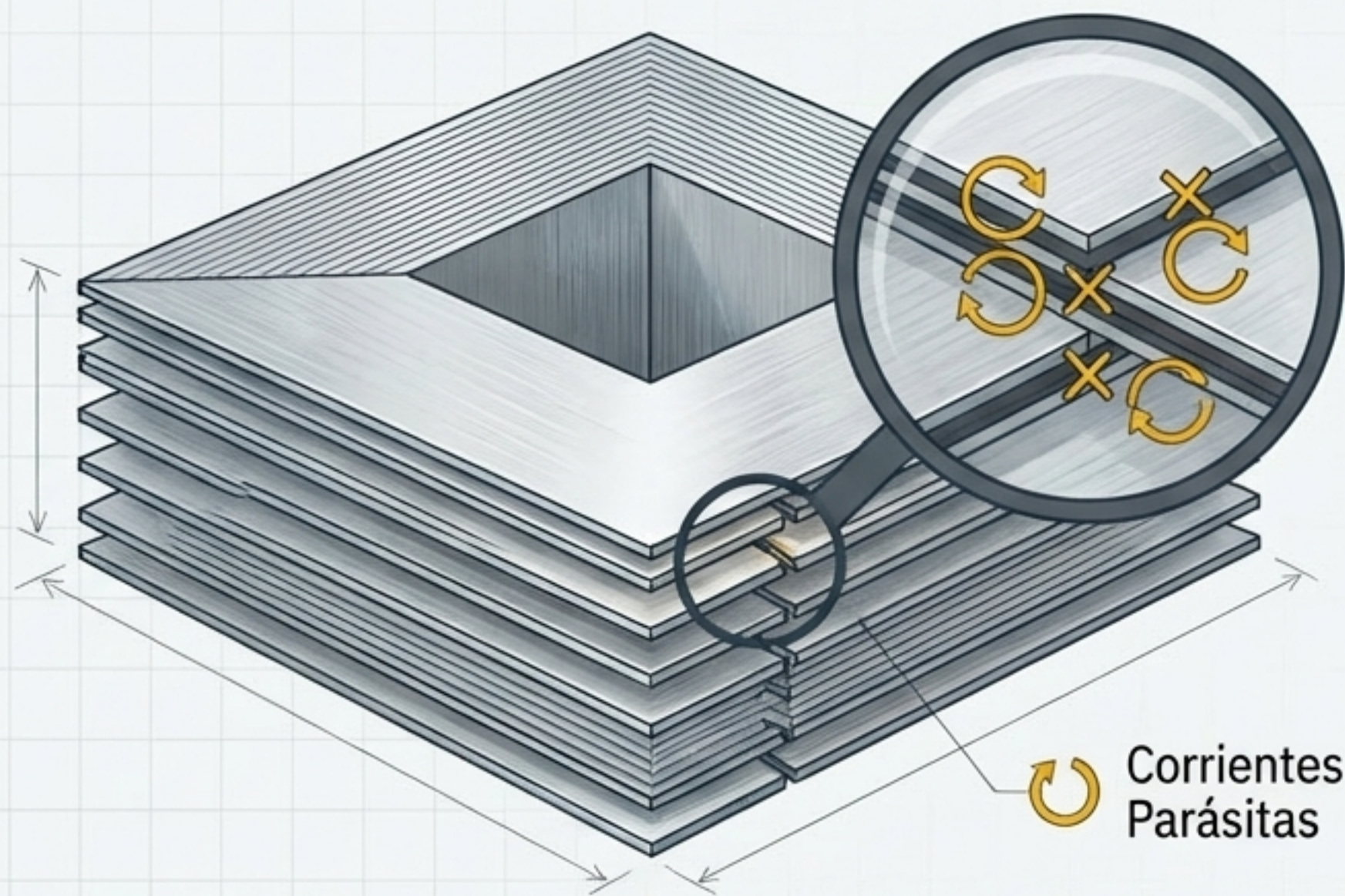

Impacto en la Red

El diseño del núcleo determina las pérdidas sin carga del transformador, afectando directamente la eficiencia operativa de la red 24/7.

La Interfaz con la Red: Configuraciones de Devanados

El Desafío de Ingeniería

Diseñar una interfaz eléctrica que sea estable, segura y compatible con los requisitos del sistema, como el manejo de armónicos y la provisión de un punto neutro.

Soluciones Comunes de Diseño

Configuración 1: Delta-Wye (Δ -Y): La configuración más común para transmisión.

- Delta (lado de alta): Suprime la circulación de armónicos de tercer orden hacia la fuente.
- Wye (lado de baja): Proporciona un neutro para una conexión a tierra efectiva.

Configuración 2: Autotransformadores: Utilizan un devanado común para ahorrar cobre y reducir pérdidas, pero no ofrecen aislamiento galvánico.

Configuración 3: Devanados Terciarios (en Delta): Se añaden para absorber armónicos de tercer orden o para alimentar servicios auxiliares de la subestación.

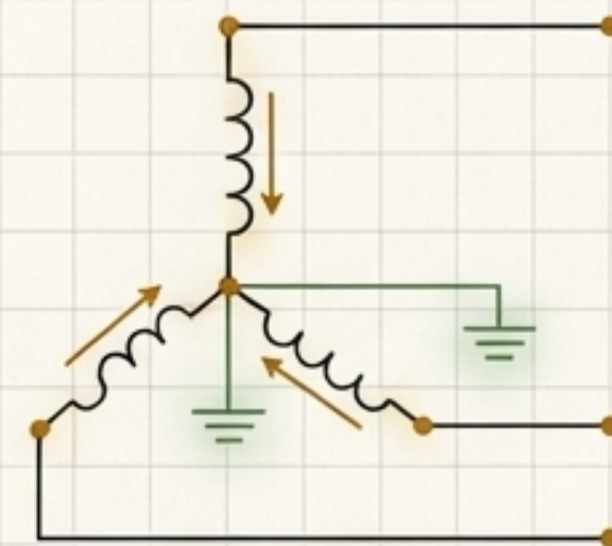
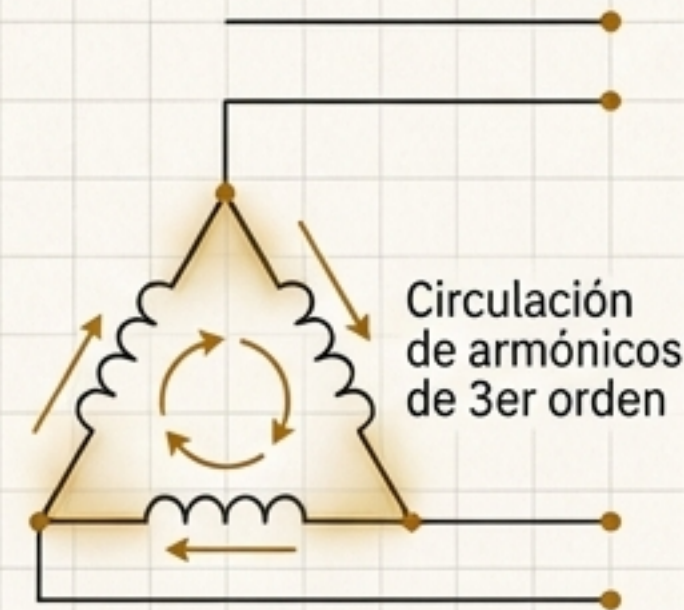

Δ -Y

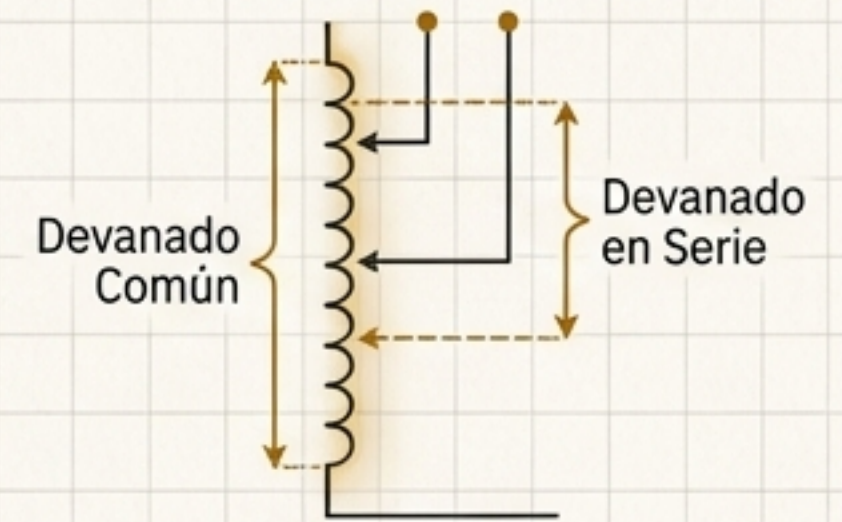

Autotransformador

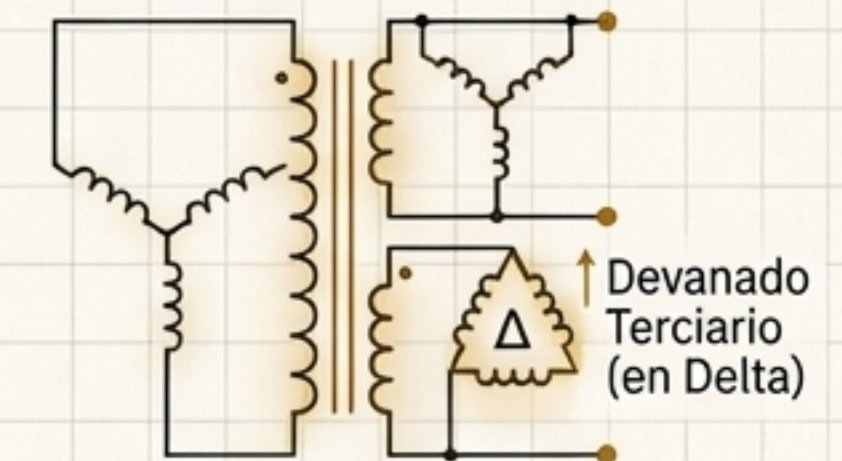

Devanado Terciario

El Subproducto Inevitable: La Gestión Térmica

El Desafío de Ingeniería

Las pérdidas en el núcleo y en los devanados (I^2R en IBM Plex Mono) se manifiestan como calor. Este calor debe ser disipado eficazmente para evitar el sobrecalentamiento y la degradación del aislamiento, que son los principales limitantes de la capacidad de un transformador.

Concepto Clave

La capacidad de carga continua (MVA) y de sobrecarga de un transformador está directamente dictada por su capacidad para disipar el calor y mantener la temperatura del devanado y del punto más caliente ('hot-spot') dentro de los límites de diseño.

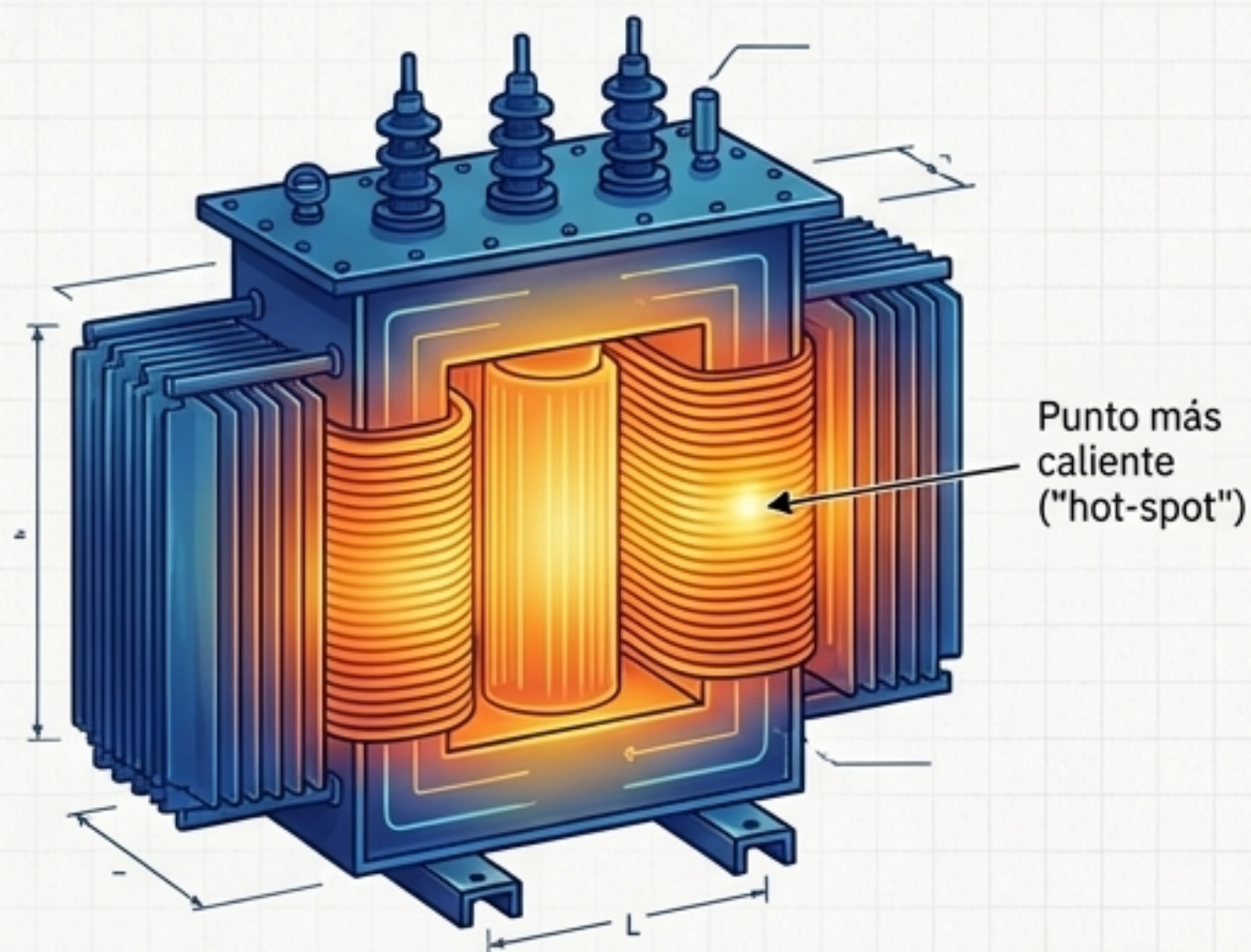

Capacidad vs. Temperatura Ambiente

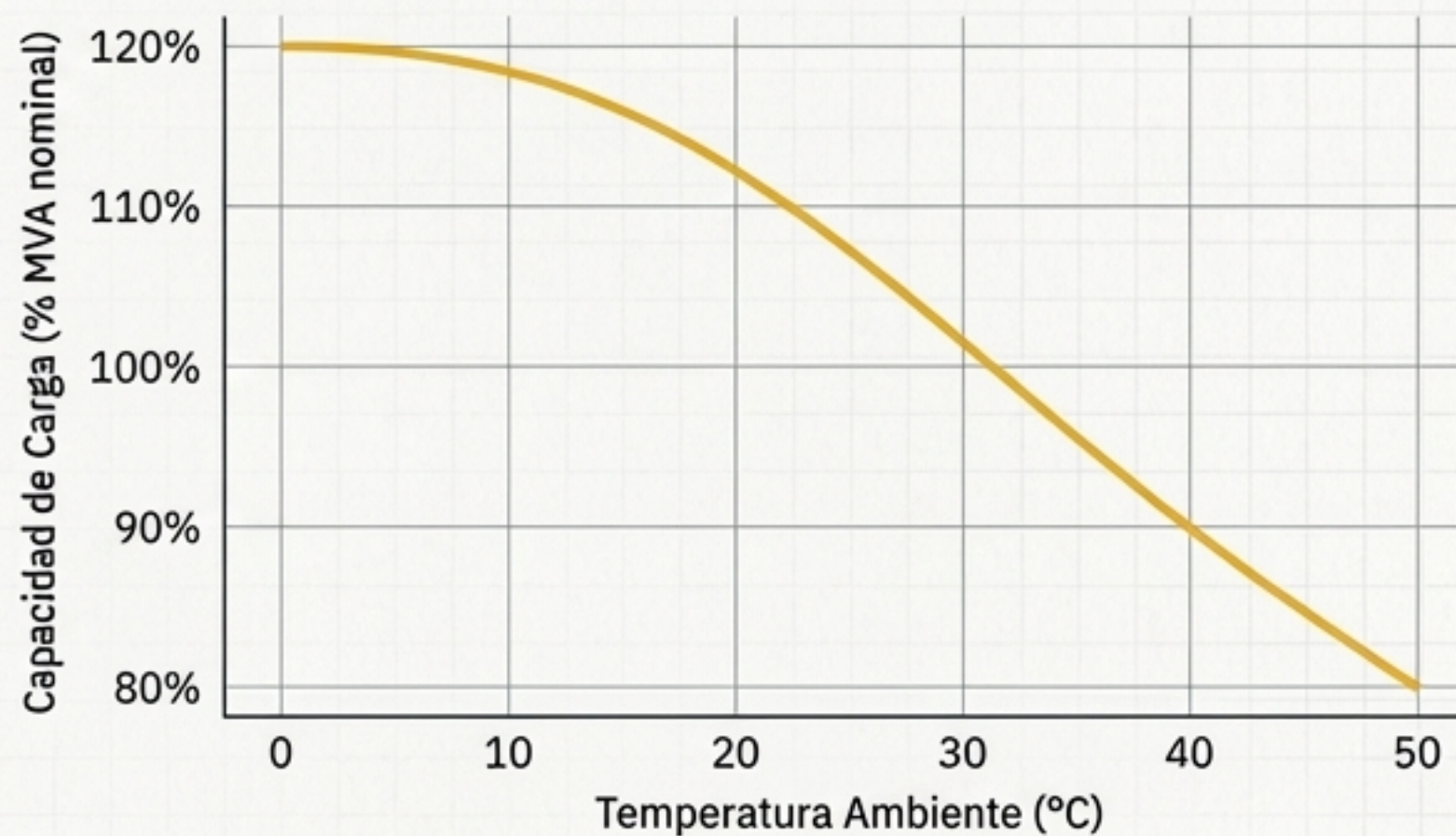

Una Solución Escalable: Sistemas de Enfriamiento

Un sistema de enfriamiento por etapas que aumenta la capacidad de disipación de calor, permitiendo mayores potencias nominales para el mismo tamaño de transformador.

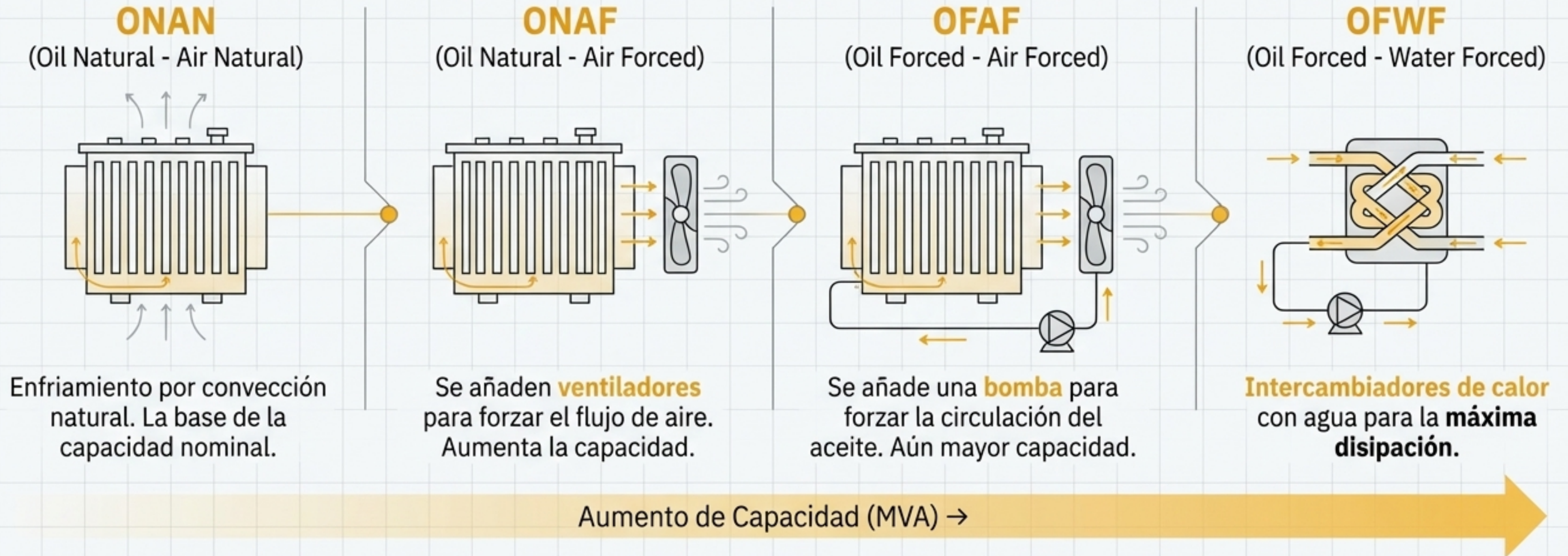

Contexto Clave

Los límites térmicos se rigen por la clase de aislamiento (ej. 65°C, 85°C) y los márgenes definidos en los estándares.

El Desafío Dinámico: La Regulación de Voltaje

Planteamiento del Problema

Las cargas en la red eléctrica no son estáticas; varían a lo largo del día y de las estaciones. Estos cambios de carga provocan caídas o subidas de voltaje en la red.

La Necesidad de Ingeniería

Se requiere un mecanismo para ajustar activamente la relación de transformación y mantener el voltaje en el lado secundario dentro de los límites de calidad de servicio requeridos, sin interrumpir el suministro de energía.

Fluctuación de Carga y Voltaje en 24 Horas

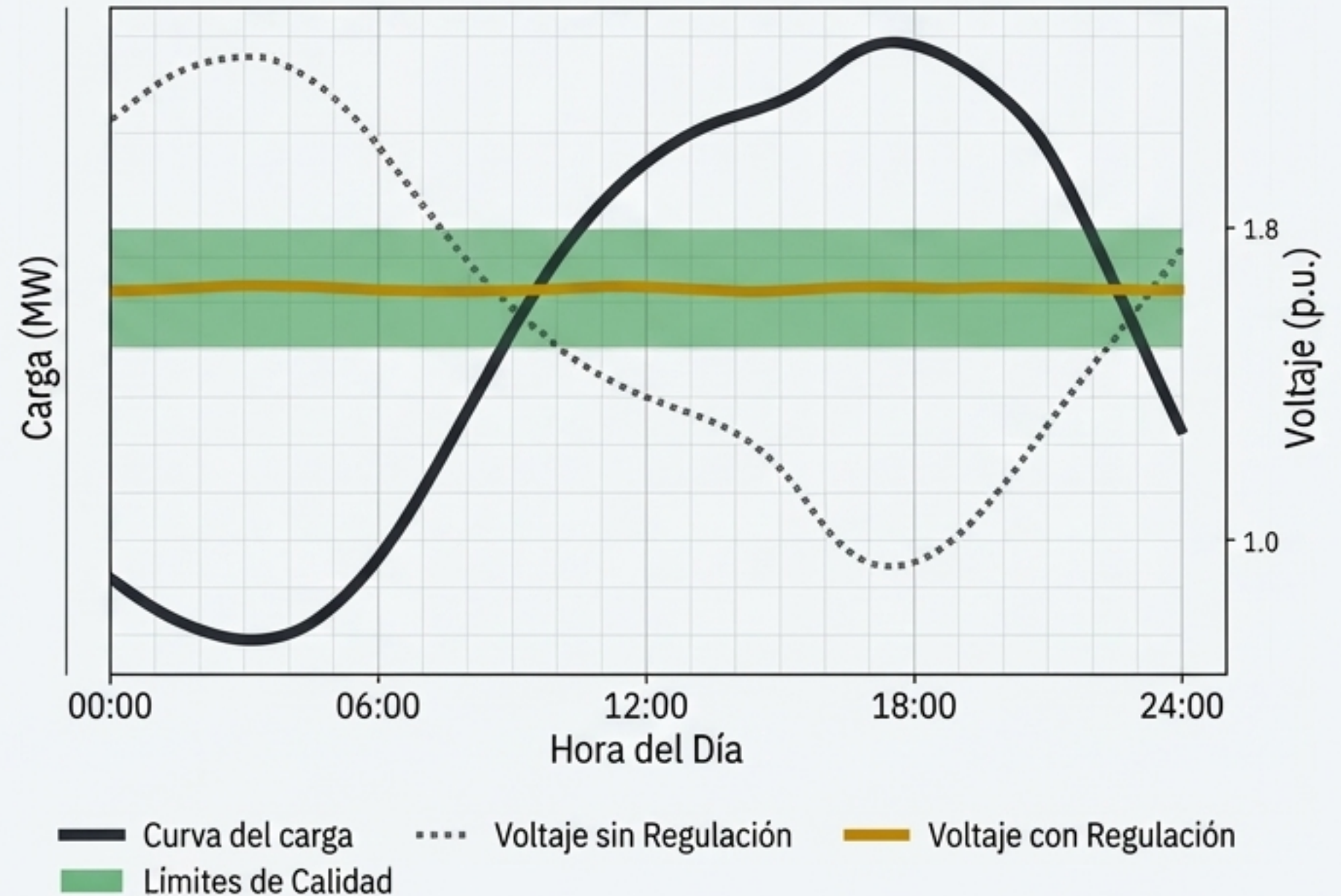

La Solución para la Regulación: Conmutadores de Tomas

Los conmutadores de tomas modifican la relación de espiras del transformador para ajustar el voltaje de salida.

Conmutadores de Tomas sin Carga (De-Energized)

Un interruptor simple que cambia la relación de espiras solo cuando el transformador está desenergizado.

Uso: Para ajustes infrecuentes, como cambios estacionales o de configuración inicial.

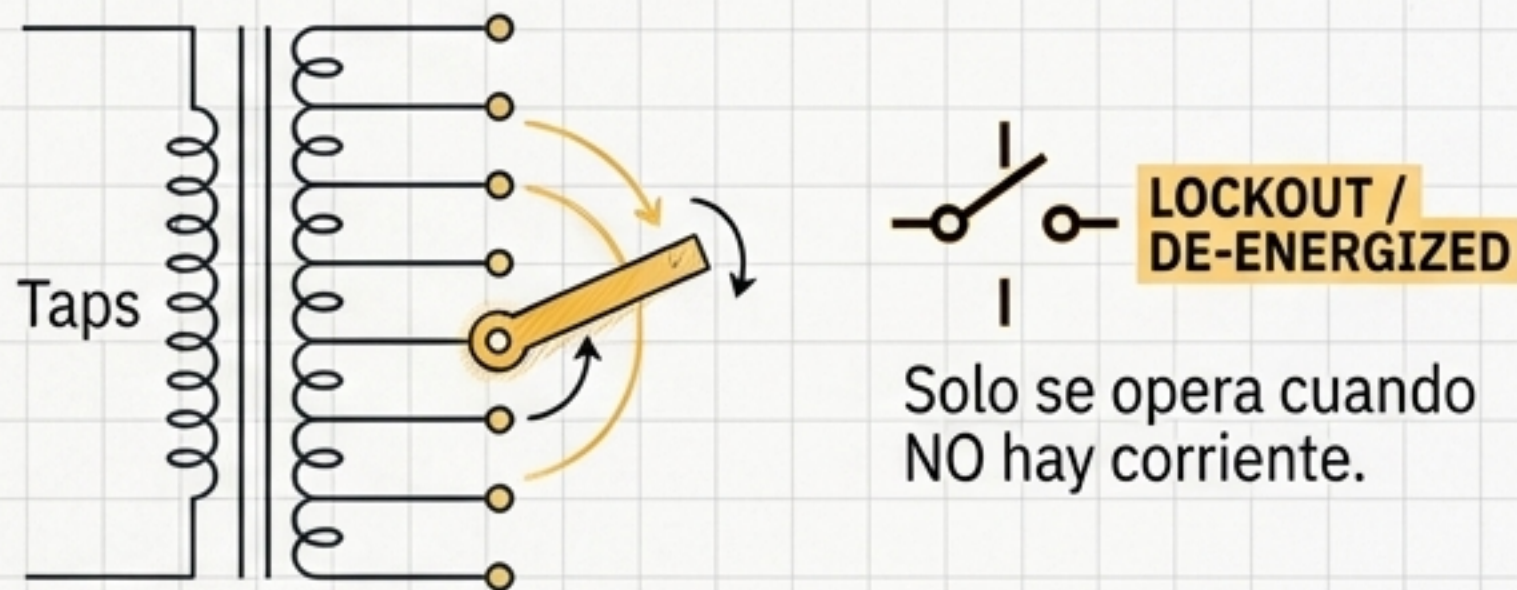

Conmutadores de Tomas en Carga (OLTC – On-Load Tap Changer)

Un mecanismo complejo que permite cambiar las tomas bajo carga, sin interrupción del servicio.

Uso: Para la regulación de voltaje activa y continua en respuesta a las fluctuaciones de carga.

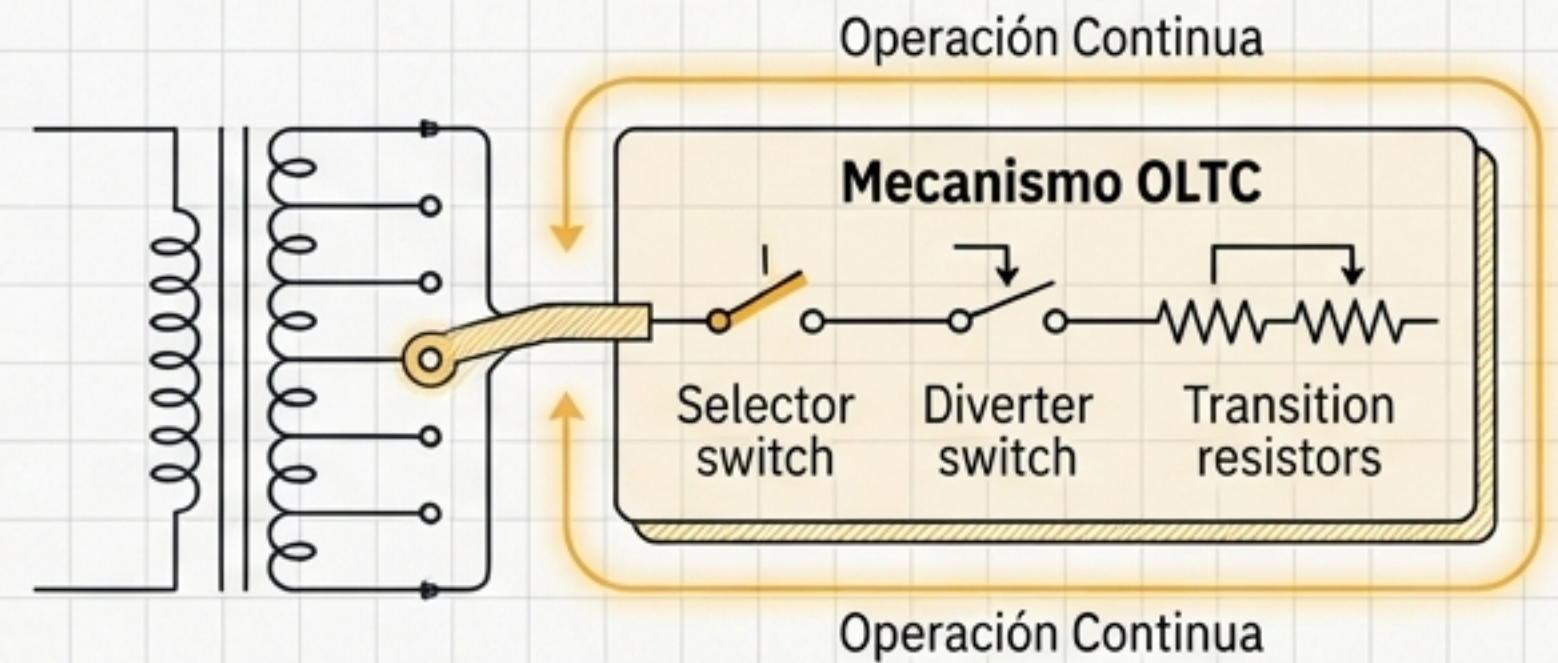

Cambio de toma sin interrumpir el flujo de energía.

En Profundidad: El Mecanismo del OLTC

El Desafío de Ingeniería del OLTC

¿Cómo cambiar de una toma física a otra en un devanado energizado y con carga, sin crear un cortocircuito entre espiras ni interrumpir el flujo de corriente?

La Solución: Conmutación “Make-Before-Break”

El OLTC utiliza un interruptor selector y un interruptor ruptor (*diverter switch*) con resistencias o reactancias de transición. Establece una conexión con la nueva toma *antes* de desconectar la anterior, pasando momentáneamente a través de un circuito de transición que limita la corriente.

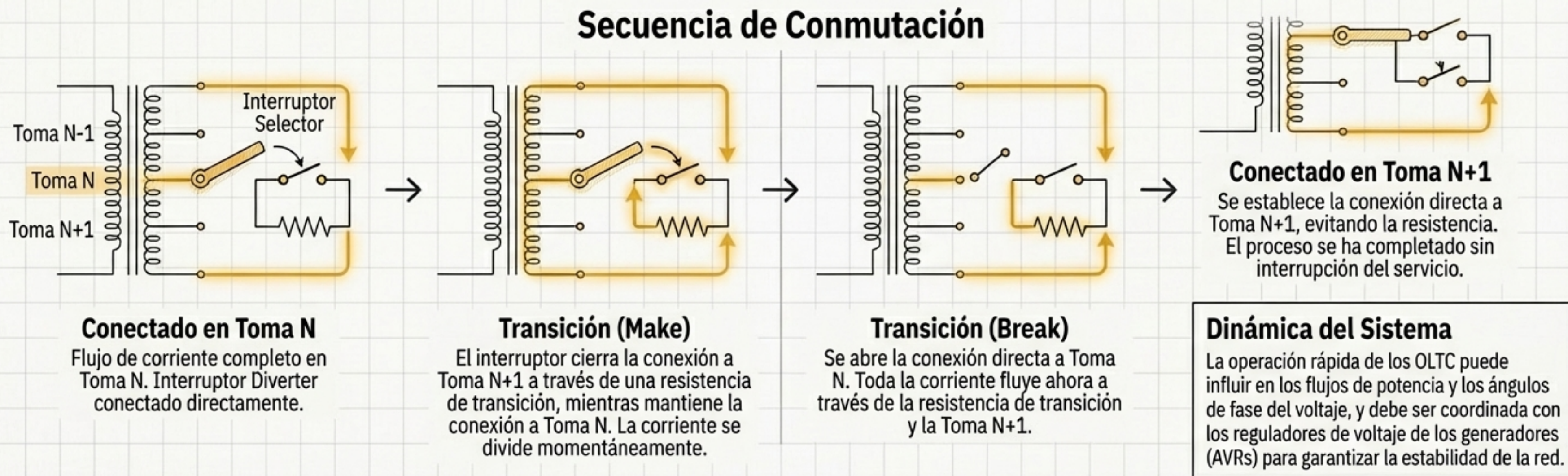

La Barrera Final: Contención Dieléctrica

El Desafío de Ingeniería

Soportar tensiones eléctricas inmensas—cientos de kilovoltios—entre los devanados, el núcleo y el tanque. El sistema de aislamiento debe resistir no solo el voltaje de operación normal, sino también sobretensiones transitorias severas causadas por rayos o maniobras en la red.

La Solución: Un Sistema de Aislamiento Multi-capa

El aislamiento no es un solo material, sino un sistema coordinado de componentes sólidos y líquidos diseñados para trabajar juntos y gestionar los esfuerzos dieléctricos.

Concepto de Diseño Clave

La 'Coordinación de Aislamiento' asegura que el diseño interno pueda soportar niveles de impulso normalizados (BIL - Basic Insulation Level) validados mediante pruebas de fábrica.

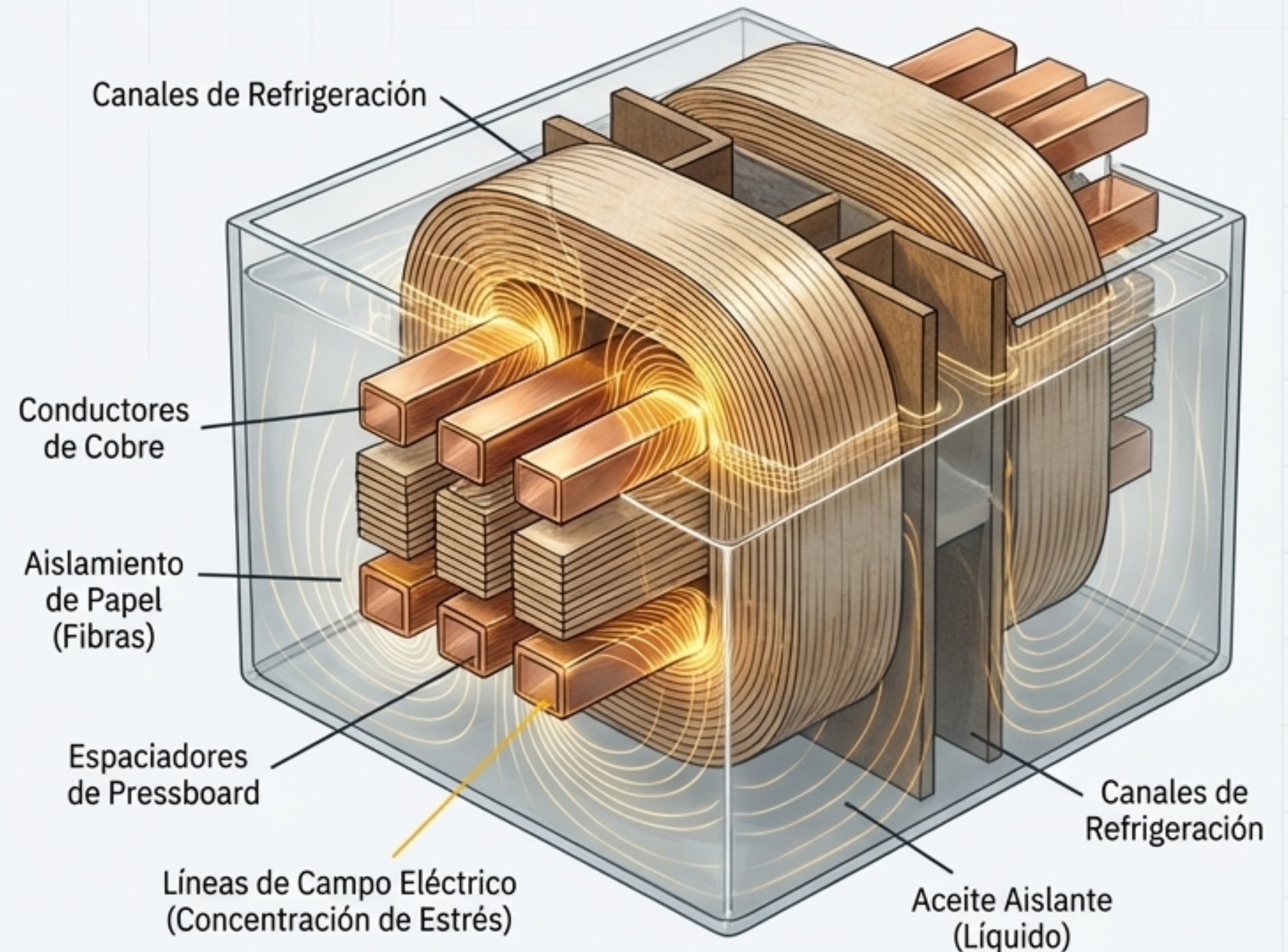

Los Materiales de la Resistencia Dieléctrica

Componentes Clave del Sistema de Aislamiento

Aislamiento Líquido

Aceite Mineral: El estándar de la industria por sus **excelentes propiedades dieléctricas** y de enfriamiento.

Fluidos Éster (Naturales o Sintéticos): Una alternativa con **mayor seguridad contra incendios** y biodegradabilidad.



Aceite Mineral



Fluido Éster

Aislamiento Sólido

Cartón Prensado (Pressboard), Nomex®: Se utilizan para envolver los conductores, crear barreras y proporcionar soporte estructural.

Epoxi y Resinas: Usados en bujes y soportes.

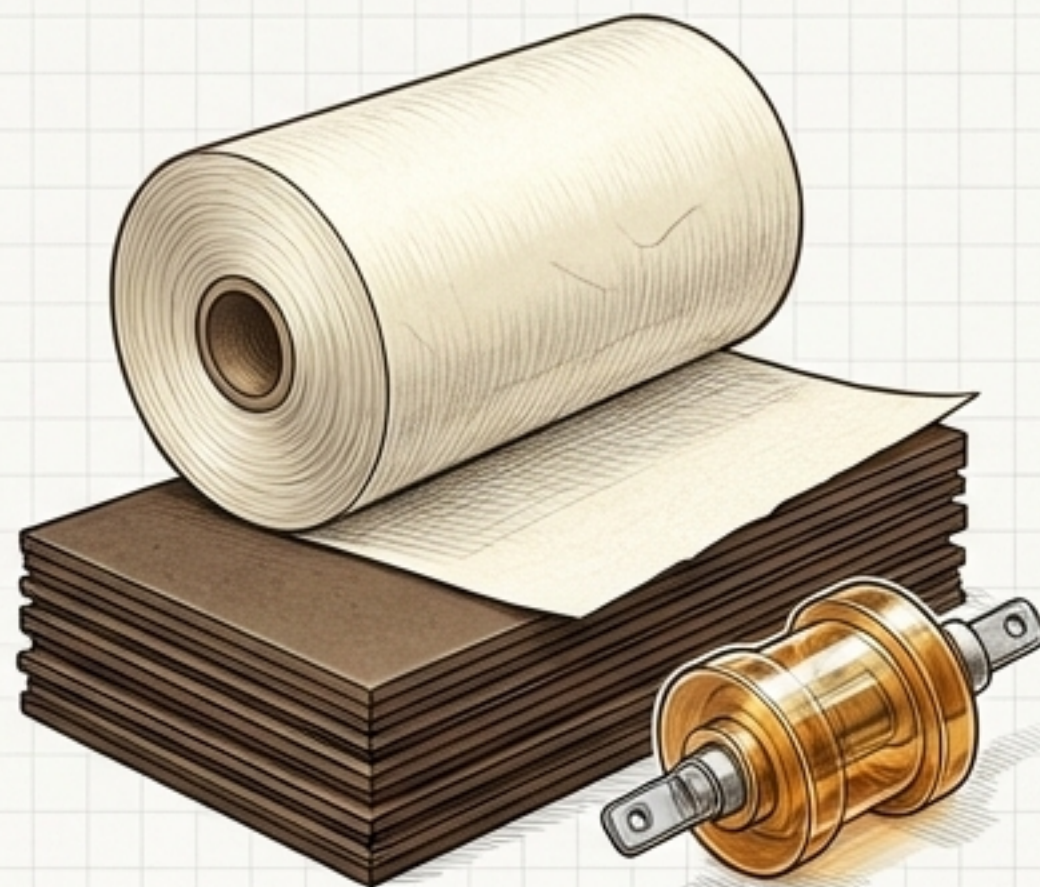

Aislamiento Gaseoso

SF₆: Raro, pero utilizado en transformadores para subestaciones compactas encapsuladas en gas.

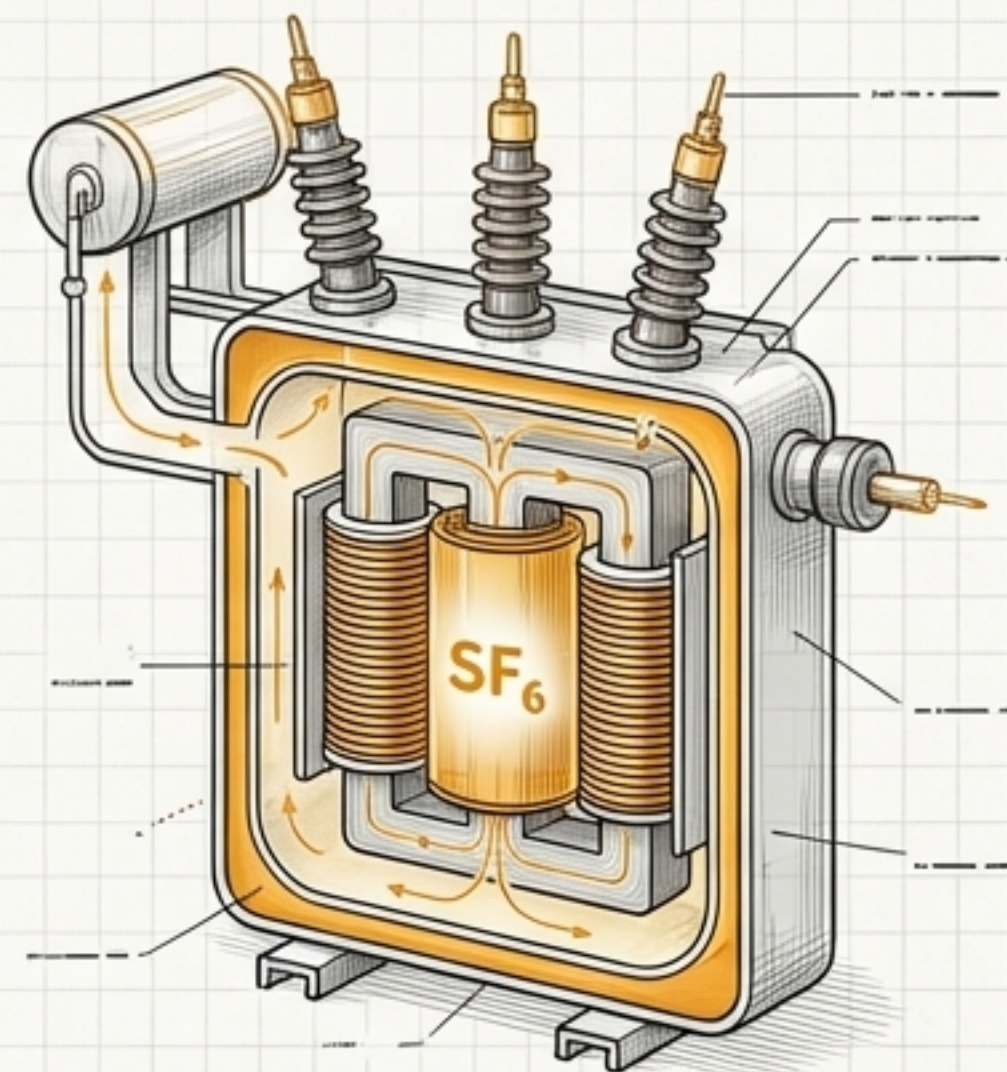

Síntesis: El Transformador como Componente Sistémico

Cada componente que hemos analizado es una solución a un desafío específico. Juntos, forman un sistema altamente integrado y optimizado.

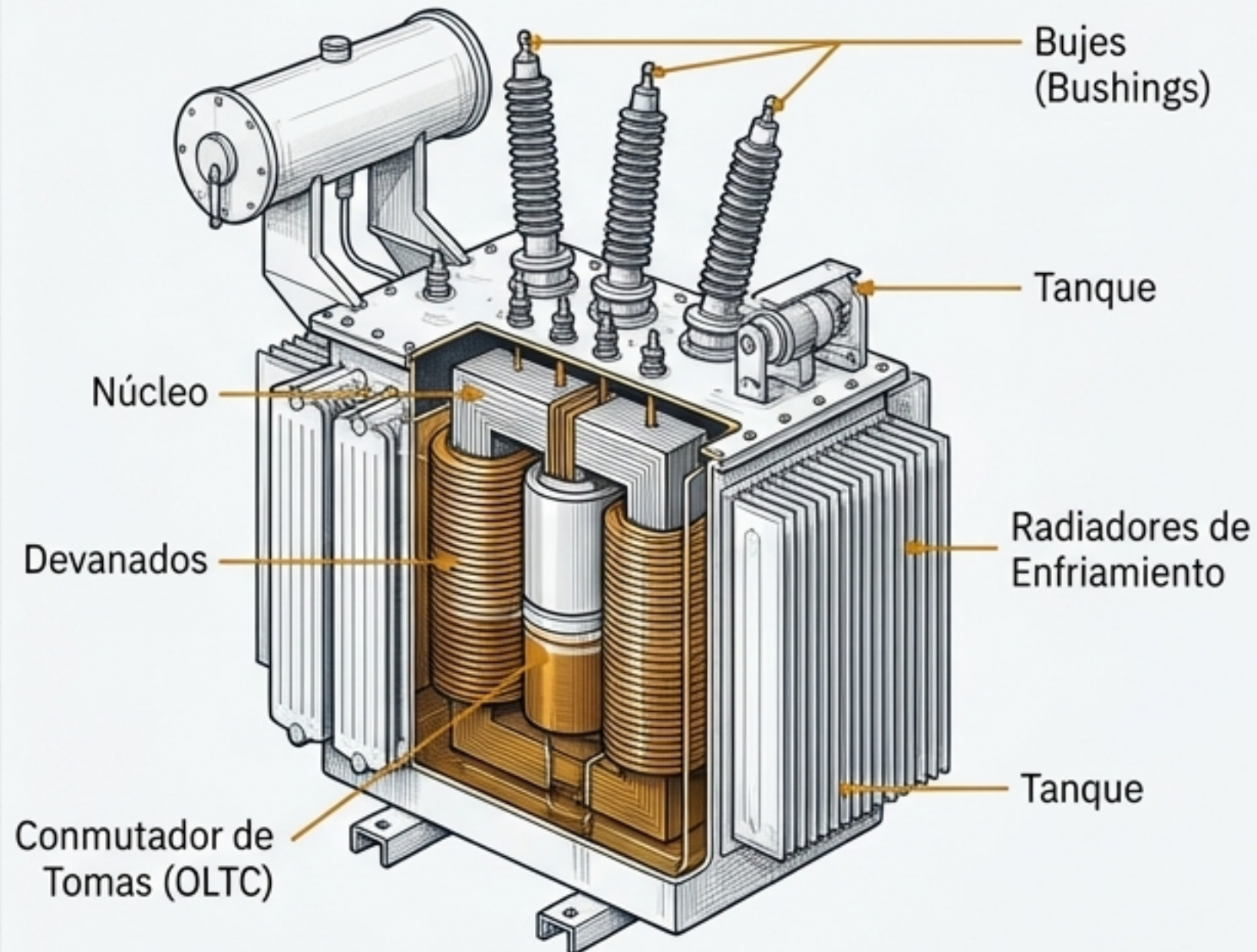

Parámetros Clave para el Análisis de la Red

Las decisiones de diseño interno se traducen en parámetros externos que son fundamentales para los ingenieros de sistemas de potencia:

Impedancia (%Z)

Determina los niveles de corriente de cortocircuito que los equipos aguas abajo deben soportar. Esencial para la coordinación de protecciones.

Grupo Vectorial (Ej. Dyn1)

Define el desfase angular entre los voltajes primario y secundario, crucial para la operación en paralelo y la coordinación del sistema.

Límites Térmicos

Definen la capacidad de sobrecarga y la gestión de activos.

Conclusión: Una Obra Maestra de la Ingeniería Deliberada

El transformador de potencia no es un **componente pasivo**. Es un **sistema dinámico** y sofisticado, donde cada elemento de diseño—desde la laminación del núcleo hasta la lógica de control del OLTC—es una **respuesta calculada** a los **desafíos fundamentales** de la física y las demandas de una red eléctrica moderna.

Su diseño influye directamente en la **eficiencia**, **fiabilidad** y **seguridad** de todo el sistema eléctrico. Comprender su ingeniería es comprender la columna vertebral de nuestra infraestructura energética.

